

CỘNG HÒA XÃ HỘI CHỦ NGHĨA VIỆT NAM
Độc lập - Tự do - Hạnh phúc

THÔNG TƯ

**Hướng dẫn một số nội dung quản lý công chức, viên chức, người lao động
thuộc hệ thống tổ chức thi hành án dân sự**

Thông tư số 02/2017/TT-BTP ngày 23 tháng 3 năm 2017 của Bộ trưởng Bộ Tư pháp hướng dẫn một số nội dung quản lý công chức, viên chức, người lao động thuộc hệ thống tổ chức thi hành án dân sự, có hiệu lực kể từ ngày 07 tháng 5 năm 2017, được sửa đổi, bổ sung bởi:

1. Thông tư số 18/2018/TT-BTP ngày 28 tháng 12 năm 2018 của Bộ trưởng Bộ Tư pháp sửa đổi, bổ sung một số điều của Thông tư số 02/2017/TT-BTP ngày 23 tháng 3 năm 2017 của Bộ trưởng Bộ Tư pháp hướng dẫn một số nội dung quản lý công chức, viên chức, người lao động thuộc hệ thống tổ chức thi hành án dân sự, có hiệu lực kể từ ngày 20 tháng 02 năm 2019;

2. Thông tư số 06/2021/TT-BTP ngày 14 tháng 10 năm 2021 của Bộ trưởng Bộ Tư pháp bãi bỏ một số văn bản quy phạm pháp luật về công tác cán bộ trong lĩnh vực thi hành án dân sự do Bộ trưởng Bộ Tư pháp ban hành, có hiệu lực kể từ ngày 14 tháng 10 năm 2021;

3. Thông tư số 12/2024/TT-BTP ngày 31 tháng 10 năm 2024 của Bộ trưởng Bộ Tư pháp bãi bỏ một số điều, khoản của các Thông tư do Bộ trưởng Bộ Tư pháp ban hành hướng dẫn một số nội dung quản lý công chức, viên chức, người lao động thuộc hệ thống tổ chức thi hành án dân sự, có hiệu lực kể từ ngày 31 tháng 10 năm 2024.

Căn cứ Luật Cán bộ, công chức ngày 13 tháng 11 năm 2008;

Căn cứ Luật Viên chức ngày 15 tháng 11 năm 2010;

Căn cứ Luật Thi hành án dân sự ngày 14 tháng 11 năm 2008; Luật sửa đổi, bổ sung một số điều của Luật Thi hành án dân sự ngày 25 tháng 11 năm 2014;

Căn cứ Nghị định số 22/2013/NĐ-CP ngày 13 tháng 3 năm 2013 của Chính phủ quy định chức năng, nhiệm vụ, quyền hạn và cơ cấu tổ chức của Bộ Tư pháp;

Căn cứ Nghị định số 62/2015/NĐ-CP ngày 18 tháng 7 năm 2015 của Chính phủ quy định chi tiết và hướng dẫn thi hành một số điều của Luật Thi hành án dân sự;

Căn cứ Nghị định số 24/2010/NĐ-CP ngày 15 tháng 3 năm 2010 của Chính phủ quy định về tuyển dụng, sử dụng và quản lý công chức và Nghị định số 93/2010/NĐ-CP ngày 31 tháng 8 năm 2010 của Chính phủ sửa đổi một số điều của Nghị định số 24/2010/NĐ-CP;

Căn cứ Nghị định số 29/2012/NĐ-CP ngày 12 tháng 4 năm 2012 của Chính phủ về tuyển dụng, sử dụng và quản lý viên chức;

Căn cứ Quyết định số 27/2003/QĐ-TTg ngày 19 tháng 02 năm 2003 của Thủ tướng Chính phủ về việc ban hành Quy chế bổ nhiệm, bổ nhiệm lại, luân chuyển, từ chức, miễn nhiệm cán bộ, công chức lãnh đạo;

Căn cứ Quyết định số 61/2014/QĐ-TTg ngày 30 tháng 10 năm 2014 của Thủ tướng Chính phủ quy định chức năng, nhiệm vụ, quyền hạn và cơ cấu tổ chức của Tổng cục Thi hành án dân sự trực thuộc Bộ Tư pháp;

Theo đề nghị của Tổng Cục trưởng Tổng cục Thi hành án dân sự và Vụ trưởng Vụ Tổ chức cán bộ Bộ Tư pháp;

Bộ trưởng Bộ Tư pháp ban hành Thông tư hướng dẫn một số nội dung quản lý công chức, viên chức, người lao động thuộc hệ thống tổ chức thi hành án dân sự như sau¹:

¹Thông tư số 18/2018/TT-BTP sửa đổi, bổ sung một số điều của Thông tư số 02/2017/TT-BTP ngày 23 tháng 3 năm 2017 của Bộ trưởng Bộ Tư pháp hướng dẫn một số nội dung quản lý công chức, viên chức, người lao động thuộc hệ thống tổ chức thi hành án dân sự có căn cứ ban hành như sau:

“Căn cứ Luật Cán bộ, công chức ngày 13 tháng 11 năm 2008;

Căn cứ Luật Thi hành án dân sự ngày 14 tháng 11 năm 2008; Luật sửa đổi, bổ sung một số điều của Luật Thi hành án dân sự ngày 25 tháng 11 năm 2014;

Căn cứ Nghị định số 96/2017/NĐ-CP ngày 16 tháng 8 năm 2017 của Chính phủ quy định chức năng, nhiệm vụ, quyền hạn và cơ cấu tổ chức của Bộ Tư pháp;

Căn cứ Nghị định số 62/2015/NĐ-CP ngày 18 tháng 7 năm 2015 của Chính phủ quy định chi tiết và hướng dẫn thi hành một số điều của Luật Thi hành án dân sự;

Căn cứ Nghị định số 24/2010/NĐ-CP ngày 15 tháng 3 năm 2010 của Chính phủ quy định về tuyển dụng, sử dụng và quản lý công chức; Nghị định số 93/2010/NĐ-CP ngày 31 tháng 8 năm 2010 của Chính phủ sửa đổi một số điều của Nghị định số 24/2010/NĐ-CP;

Theo đề nghị của Tổng cục trưởng Tổng cục Thi hành án dân sự và Vụ trưởng Vụ Tổ chức cán bộ Bộ Tư pháp;

Bộ trưởng Bộ Tư pháp ban hành Thông tư sửa đổi, bổ sung một số điều của Thông tư số 02/2017/TT-BTP ngày 23 tháng 3 năm 2017 hướng dẫn một số nội dung quản lý công chức, viên chức, người lao động thuộc hệ thống tổ chức thi hành án dân sự.”

Thông tư số 06/2021/TT-BTP bãi bỏ một số văn bản quy phạm pháp luật về công tác cán bộ trong lĩnh vực thi hành án dân sự do Bộ trưởng Bộ Tư pháp ban hành có căn cứ ban hành như sau:

“Căn cứ Luật Ban hành văn bản quy phạm pháp luật ngày 22 tháng 6 năm 2015; Luật sửa đổi, bổ sung một số điều của Luật Ban hành văn bản quy phạm pháp luật ngày 18 tháng 6 năm 2020;

Căn cứ Nghị định số 62/2015/NĐ-CP ngày 18 tháng 7 năm 2015 của Chính phủ quy định chi tiết và hướng dẫn thi hành một số điều của Luật Thi hành án dân sự; Nghị định số 33/2020/NĐ-CP ngày 17/3/2020 của Chính phủ sửa đổi, bổ sung một số điều của Nghị định số 62/2015/NĐ-CP;

Căn cứ Nghị định số 34/2016/NĐ-CP ngày 14 tháng 5 năm 2016 của Chính phủ quy định chi tiết một số điều và biện pháp thi hành Luật ban hành văn bản quy phạm pháp luật; Nghị định số 154/2020/NĐ-CP ngày 31 tháng 12 năm 2020 của Chính phủ sửa đổi, bổ sung một số điều của Nghị định số 34/2016/NĐ-CP;

Căn cứ Nghị định số 123/2016/NĐ-CP ngày 01 tháng 9 năm 2016 của Chính phủ quy định chức năng, nhiệm vụ, quyền hạn và cơ cấu tổ chức của Bộ, cơ quan ngang Bộ; Nghị định số 101/2020/NĐ-CP ngày 28 tháng 8 năm 2020 của Chính phủ sửa đổi, bổ sung một số điều của Nghị định số 123/2016/NĐ-CP;

Căn cứ Nghị định số 96/2017/NĐ-CP ngày 16 tháng 8 năm 2017 của Chính phủ quy định chức năng, nhiệm vụ, quyền hạn và cơ cấu tổ chức của Bộ Tư pháp;

Căn cứ Nghị định số 138/2020/NĐ-CP ngày 27 tháng 11 năm 2020 của Chính phủ quy định về tuyển dụng, sử dụng và quản lý công chức;

Theo đề nghị của Tổng Cục trưởng Tổng cục Thi hành án dân sự;

Bộ trưởng Bộ Tư pháp ban hành Thông tư bãi bỏ một số văn bản quy phạm pháp luật về công tác cán bộ trong lĩnh vực thi hành án dân sự do Bộ trưởng Bộ Tư pháp ban hành.”

Thông tư số 12/2024/TT-BTP bãi bỏ một số điều, khoản của các Thông tư do Bộ trưởng Bộ Tư pháp ban hành hướng dẫn một số nội dung quản lý công chức, viên chức, người lao động thuộc hệ thống tổ chức thi hành án dân sự có căn cứ ban hành như sau:

“Căn cứ Luật Ban hành văn bản quy phạm pháp luật ngày 22 tháng 6 năm 2015;

Căn cứ Luật sửa đổi, bổ sung một số điều của Luật Ban hành văn bản quy phạm pháp luật ngày 18 tháng 6 năm 2020;

Căn cứ Luật Thi hành án dân sự ngày 14 tháng 11 năm 2008;

Căn cứ Luật sửa đổi, bổ sung một số điều của Luật Thi hành án dân sự ngày 25 tháng 11 năm 2014;

Chương I

QUY ĐỊNH CHUNG

Điều 1. Phạm vi điều chỉnh

Thông tư này hướng dẫn một số nội dung quản lý công chức, viên chức, người lao động thuộc hệ thống tổ chức thi hành án dân sự, gồm các nội dung sau:

1.² *(được bãi bỏ)*

2.³ *(được bãi bỏ)*

3. Nguyên tắc, điều kiện, nội dung, hình thức và quy trình tổ chức thi tuyển vào ngạch Chấp hành viên sơ cấp các cơ quan thi hành án dân sự; hồ sơ đề nghị bổ nhiệm Chấp hành viên không qua thi tuyển trong một số trường hợp quy định tại các khoản 6, 7 Điều 18 Luật thi hành án dân sự; trình tự, thủ tục bổ nhiệm Thẩm tra viên thi hành án dân sự.

4. Mẫu, màu sắc, nguyên tắc cấp phát, sử dụng trang phục; nguyên tắc cấp phát, sử dụng phù hiệu, cấp hiệu của Chấp hành viên, Thẩm tra viên, Thư ký thi hành án, công chức khác, viên chức và người lao động làm việc theo chế độ hợp đồng lao động quy định tại Nghị định số 68/2000/NĐ-CP ngày 17 tháng 11 năm 2000 của Chính phủ về thực hiện chế độ hợp đồng một số loại công việc trong cơ quan hành chính nhà nước, đơn vị sự nghiệp (sau đây gọi chung là người làm công tác thi hành án dân sự) đang làm việc tại Tổng cục Thi hành án dân sự, Cục Thi hành án dân sự, Chi cục Thi hành án dân sự; mẫu, nguyên tắc cấp phát, thay đổi và thu hồi thẻ Chấp hành viên, thẻ Thẩm tra viên.

Điều 2. Đối tượng áp dụng

Thông tư này áp dụng đối với:

1. Cơ quan quản lý thi hành án dân sự bao gồm: Tổng cục Thi hành án dân sự thuộc Bộ Tư pháp, Cục Thi hành án thuộc Bộ Quốc phòng.

Căn cứ Nghị định số 62/2015/NĐ-CP ngày 18 tháng 7 năm 2015 của Chính phủ quy định chi tiết và hướng dẫn thi hành một số điều của Luật Thi hành án dân sự;

Căn cứ Nghị định số 33/2020/NĐ-CP ngày 17 tháng 3 năm 2020 của Chính phủ sửa đổi, bổ sung một số điều của Nghị định số 62/2015/NĐ-CP ngày 18 tháng 7 năm 2015 của Chính phủ quy định chi tiết và hướng dẫn thi hành một số điều của Luật Thi hành án dân sự;

Căn cứ Nghị định số 138/2020/NĐ-CP ngày 27 tháng 11 năm 2020 của Chính phủ quy định về tuyển dụng, sử dụng và quản lý công chức;

Căn cứ Nghị định số 116/2024/NĐ-CP ngày 17 tháng 9 năm 2024 của Chính phủ sửa đổi, bổ sung một số điều của Nghị định số 138/2020/NĐ-CP ngày 27 tháng 11 năm 2020 quy định về tuyển dụng, sử dụng và quản lý công chức và Nghị định số 06/2023/NĐ-CP ngày 21 tháng 02 năm 2023 quy định về kiểm định chất lượng đầu vào công chức;

Căn cứ Nghị định số 29/2024/NĐ-CP ngày 06 tháng 3 năm 2024 của Chính phủ quy định tiêu chuẩn, chức danh công chức lãnh đạo, quản lý trong cơ quan hành chính nhà nước;

Căn cứ Nghị định số 98/2022/NĐ-CP ngày 29 tháng 11 năm 2022 của Chính phủ quy định chức năng, nhiệm vụ, quyền hạn và cơ cấu tổ chức của Bộ Tư pháp;

Theo đề nghị của Tổng Cục trưởng Tổng cục Thi hành án dân sự;

Bộ trưởng Bộ Tư pháp ban hành Thông tư bãi bỏ một số điều, khoản của các Thông tư do Bộ trưởng Bộ Tư pháp ban hành hướng dẫn một số nội dung quản lý công chức, viên chức, người lao động thuộc hệ thống tổ chức thi hành án dân sự."

² Khoản này được bãi bỏ theo quy định tại điểm a khoản 1 Điều 1 của Thông tư số 12/2024/TT-BTP bãi bỏ một số điều, khoản của các Thông tư do Bộ trưởng Bộ Tư pháp ban hành hướng dẫn một số nội dung quản lý công chức, viên chức, người lao động thuộc hệ thống tổ chức thi hành án dân sự, có hiệu lực kể từ ngày 31 tháng 10 năm 2024.

³ Khoản này được bãi bỏ theo quy định tại điểm a khoản 1 Điều 2 của Thông tư số 06/2021/TT-BTP bãi bỏ một số văn bản quy phạm pháp luật về công tác cán bộ trong lĩnh vực thi hành án dân sự do Bộ trưởng Bộ Tư pháp ban hành, có hiệu lực kể từ ngày 14 tháng 10 năm 2021.

2. Cơ quan thi hành án dân sự bao gồm: Cục Thi hành án dân sự cấp tỉnh, Chi cục Thi hành án dân sự cấp huyện và Phòng Thi hành án cấp quận khu.

3. Công chức, viên chức, người lao động thuộc cơ quan quản lý thi hành án dân sự và cơ quan thi hành án dân sự.

4. Các cơ quan, tổ chức, cá nhân khác có liên quan.

Điều 3.⁴ (được bãi bỏ)

Chương II (được bãi bỏ)

CHỨC TRÁCH, NHIỆM VỤ, TIÊU CHUẨN CHỨC DANH LÃNH ĐẠO, QUẢN LÝ THUỘC CỤC THI HÀNH ÁN DÂN SỰ VÀ CHI CỤC THI HÀNH ÁN DÂN SỰ

Điều 4.⁵ (được bãi bỏ)

Điều 5.⁶ (được bãi bỏ)

Điều 6.⁷ (được bãi bỏ)

Điều 7.⁸ (được bãi bỏ)

Điều 8.⁹ (được bãi bỏ)

Điều 9.¹⁰ (được bãi bỏ)

Điều 10.¹¹ (được bãi bỏ)

⁴ Điều này được bãi bỏ theo quy định tại điểm a khoản 1 Điều 2 của Thông tư số 06/2021/TT-BTP bãi bỏ một số văn bản quy phạm pháp luật về công tác cán bộ trong lĩnh vực thi hành án dân sự do Bộ trưởng Bộ Tư pháp ban hành, có hiệu lực kể từ ngày 14 tháng 10 năm 2021.

⁵ Điều này được sửa đổi theo quy định tại khoản 1 Điều 1 của Thông tư số 18/2018/TT-BTP sửa đổi, bổ sung một số điều của Thông tư số 02/2017/TT-BTP ngày 23 tháng 3 năm 2017 của Bộ trưởng Bộ Tư pháp hướng dẫn một số nội dung quản lý công chức, viên chức, người lao động thuộc hệ thống tổ chức thi hành án dân sự, có hiệu lực kể từ ngày 20 tháng 02 năm 2019 và được bãi bỏ theo quy định tại khoản 2 Điều 1 của Thông tư số 12/2024/TT-BTP bãi bỏ một số điều, khoản của các Thông tư do Bộ trưởng Bộ Tư pháp ban hành hướng dẫn một số nội dung quản lý công chức, viên chức, người lao động thuộc hệ thống tổ chức thi hành án dân sự, có hiệu lực kể từ ngày 31 tháng 10 năm 2024.

⁶ Điều này được bãi bỏ theo quy định tại điểm a khoản 1 và khoản 2 Điều 1 của Thông tư số 12/2024/TT-BTP bãi bỏ một số điều, khoản của các Thông tư do Bộ trưởng Bộ Tư pháp ban hành hướng dẫn một số nội dung quản lý công chức, viên chức, người lao động thuộc hệ thống tổ chức thi hành án dân sự, có hiệu lực kể từ ngày 31 tháng 10 năm 2024.

⁷ Điều này được bãi bỏ theo quy định tại điểm b khoản 1 và khoản 2 Điều 1 của Thông tư số 12/2024/TT-BTP bãi bỏ một số điều, khoản của các Thông tư do Bộ trưởng Bộ Tư pháp ban hành hướng dẫn một số nội dung quản lý công chức, viên chức, người lao động thuộc hệ thống tổ chức thi hành án dân sự, có hiệu lực kể từ ngày 31 tháng 10 năm 2024.

⁸ Điều này được bãi bỏ theo quy định tại điểm a khoản 1 Điều 1 của Thông tư số 12/2024/TT-BTP bãi bỏ một số điều, khoản của các Thông tư do Bộ trưởng Bộ Tư pháp ban hành hướng dẫn một số nội dung quản lý công chức, viên chức, người lao động thuộc hệ thống tổ chức thi hành án dân sự, có hiệu lực kể từ ngày 31 tháng 10 năm 2024.

⁹ Điều này được bãi bỏ theo quy định tại điểm b khoản 1 Điều 1 của Thông tư số 12/2024/TT-BTP bãi bỏ một số điều, khoản của các Thông tư do Bộ trưởng Bộ Tư pháp ban hành hướng dẫn một số nội dung quản lý công chức, viên chức, người lao động thuộc hệ thống tổ chức thi hành án dân sự, có hiệu lực kể từ ngày 31 tháng 10 năm 2024.

¹⁰ Điều này được bãi bỏ theo quy định tại điểm b khoản 1 Điều 1 của Thông tư số 12/2024/TT-BTP bãi bỏ một số điều, khoản của các Thông tư do Bộ trưởng Bộ Tư pháp ban hành hướng dẫn một số nội dung quản lý công chức, viên chức, người lao động thuộc hệ thống tổ chức thi hành án dân sự, có hiệu lực kể từ ngày 31 tháng 10 năm 2024.

¹¹ Điều này được bãi bỏ theo quy định tại điểm b khoản 1 Điều 1 của Thông tư số 12/2024/TT-BTP bãi bỏ một số điều, khoản của các Thông tư do Bộ trưởng Bộ Tư pháp ban hành hướng dẫn một số nội dung quản lý công chức, viên chức, người lao động thuộc hệ thống tổ chức thi hành án dân sự, có hiệu lực kể từ ngày 31 tháng 10 năm 2024.

Điều 11.¹² (được bãi bỏ)

Điều 12.¹³ (được bãi bỏ)

Điều 13.¹⁴ (được bãi bỏ)

Điều 14.¹⁵ (được bãi bỏ)

Điều 15.¹⁶ (được bãi bỏ)

Điều 16.¹⁷ (được bãi bỏ)

Điều 17.¹⁸ (được bãi bỏ)

Điều 18.¹⁹ (được bãi bỏ)

Chương III (được bãi bỏ)

TRÌNH TỰ, THỦ TỤC BỔ NHIỆM, BỔ NHIỆM LẠI, TỪ CHỨC, MIỄN NHIỆM CÔNG CHỨC, VIÊN CHỨC LÃNH ĐẠO, QUẢN LÝ

Mục 1

QUY ĐỊNH CHUNG (được bãi bỏ)

Điều 19.²⁰ (được bãi bỏ)

¹² Điều này được bãi bỏ theo quy định tại điểm b khoản 1 Điều 1 của Thông tư số 12/2024/TT-BTP bãi bỏ một số điều, khoản của các Thông tư do Bộ trưởng Bộ Tư pháp ban hành hướng dẫn một số nội dung quản lý công chức, viên chức, người lao động thuộc hệ thống tổ chức thi hành án dân sự, có hiệu lực kể từ ngày 31 tháng 10 năm 2024.

¹³ Điều này được bãi bỏ theo quy định tại điểm b khoản 1 Điều 1 của Thông tư số 12/2024/TT-BTP bãi bỏ một số điều, khoản của các Thông tư do Bộ trưởng Bộ Tư pháp ban hành hướng dẫn một số nội dung quản lý công chức, viên chức, người lao động thuộc hệ thống tổ chức thi hành án dân sự, có hiệu lực kể từ ngày 31 tháng 10 năm 2024.

¹⁴ Điều này được bãi bỏ theo quy định tại điểm b khoản 1 Điều 1 của Thông tư số 12/2024/TT-BTP bãi bỏ một số điều, khoản của các Thông tư do Bộ trưởng Bộ Tư pháp ban hành hướng dẫn một số nội dung quản lý công chức, viên chức, người lao động thuộc hệ thống tổ chức thi hành án dân sự, có hiệu lực kể từ ngày 31 tháng 10 năm 2024.

¹⁵ Điều này được bãi bỏ theo quy định tại điểm b khoản 1 Điều 1 của Thông tư số 12/2024/TT-BTP bãi bỏ một số điều, khoản của các Thông tư do Bộ trưởng Bộ Tư pháp ban hành hướng dẫn một số nội dung quản lý công chức, viên chức, người lao động thuộc hệ thống tổ chức thi hành án dân sự có hiệu lực kể từ ngày 31 tháng 10 năm 2024.

¹⁶ Điều này được bãi bỏ theo quy định tại điểm b khoản 1 Điều 1 của Thông tư số 12/2024/TT-BTP bãi bỏ một số điều, khoản của các Thông tư do Bộ trưởng Bộ Tư pháp ban hành hướng dẫn một số nội dung quản lý công chức, viên chức, người lao động thuộc hệ thống tổ chức thi hành án dân sự, có hiệu lực kể từ ngày 31 tháng 10 năm 2024.

¹⁷ Điều này được bãi bỏ theo quy định tại điểm b khoản 1 Điều 1 của Thông tư số 12/2024/TT-BTP bãi bỏ một số điều, khoản của các Thông tư do Bộ trưởng Bộ Tư pháp ban hành hướng dẫn một số nội dung quản lý công chức, viên chức, người lao động thuộc hệ thống tổ chức thi hành án dân sự, có hiệu lực kể từ ngày 31 tháng 10 năm 2024.

¹⁸ Điều này được bãi bỏ theo quy định tại điểm b khoản 1 Điều 1 của Thông tư số 12/2024/TT-BTP bãi bỏ một số điều, khoản của các Thông tư do Bộ trưởng Bộ Tư pháp ban hành hướng dẫn một số nội dung quản lý công chức, viên chức, người lao động thuộc hệ thống tổ chức thi hành án dân sự, có hiệu lực kể từ ngày 31 tháng 10 năm 2024.

¹⁹ Điều này được bãi bỏ theo quy định tại điểm b khoản 1 Điều 1 của Thông tư số 12/2024/TT-BTP bãi bỏ một số điều, khoản của các Thông tư do Bộ trưởng Bộ Tư pháp ban hành hướng dẫn một số nội dung quản lý công chức, viên chức, người lao động thuộc hệ thống tổ chức thi hành án dân sự, có hiệu lực kể từ ngày 31 tháng 10 năm 2024.

²⁰ Điều này được sửa đổi, bổ sung theo quy định tại khoản 4 Điều 1 của Thông tư số 18/2018/TT-BTP sửa đổi, bổ sung một số điều của Thông tư số 02/2017/TT-BTP ngày 23 tháng 3 năm 2017 của Bộ trưởng Bộ Tư pháp hướng dẫn một số nội dung quản lý công chức, viên chức, người lao động thuộc hệ thống tổ chức thi hành án dân sự, có hiệu lực kể từ ngày 20 tháng 02 năm 2019 và được bãi bỏ theo quy định tại khoản 2 Điều 2 của Thông tư số 06/2021/TT-BTP bãi bỏ một số văn bản quy phạm pháp luật về công tác cán bộ trong lĩnh vực thi hành án dân sự do Bộ trưởng Bộ Tư pháp ban hành, có hiệu lực kể từ ngày 14 tháng 10 năm 2021.

Điều 20.²¹ (được bãi bỏ)

Điều 21.²² (được bãi bỏ)

Điều 22.²³ (được bãi bỏ)

Điều 23.²⁴ (được bãi bỏ)

Điều 24.²⁵ (được bãi bỏ)

Điều 25.²⁶ (được bãi bỏ)

Mục 2 (được bãi bỏ)

BỒ NHIỆM LÃNH ĐẠO TỔNG CỤC THI HÀNH ÁN DÂN SỰ

Điều 26.²⁷ (được bãi bỏ)

Điều 27.²⁸ (được bãi bỏ)

Mục 3 (được bãi bỏ)

BỒ NHIỆM LÃNH ĐẠO CẤP VỤ THUỘC

TỔNG CỤC THI HÀNH ÁN DÂN SỰ

²¹ Điều này được bãi bỏ theo quy định tại điểm a khoản 1 Điều 2 của Thông tư số 06/2021/TT-BTP bãi bỏ một số văn bản quy phạm pháp luật về công tác cán bộ trong lĩnh vực thi hành án dân sự do Bộ trưởng Bộ Tư pháp ban hành, có hiệu lực kể từ ngày 14 tháng 10 năm 2021.

²² Điều này được sửa đổi, bổ sung theo quy định tại khoản 5 Điều 1 của Thông tư số 18/2018/TT-BTP sửa đổi, bổ sung một số điều của Thông tư số 02/2017/TT-BTP ngày 23 tháng 3 năm 2017 của Bộ trưởng Bộ Tư pháp hướng dẫn một số nội dung quản lý công chức, viên chức, người lao động thuộc hệ thống tổ chức thi hành án dân sự, có hiệu lực kể từ ngày 20 tháng 02 năm 2019 và được bãi bỏ theo quy định tại khoản 2 Điều 2 của Thông tư số 06/2021/TT-BTP bãi bỏ một số văn bản quy phạm pháp luật về công tác cán bộ trong lĩnh vực thi hành án dân sự do Bộ trưởng Bộ Tư pháp ban hành, có hiệu lực kể từ ngày 14 tháng 10 năm 2021.

²³ Điều này được sửa đổi, bổ sung theo quy định tại khoản 6 Điều 1 của Thông tư số 18/2018/TT-BTP sửa đổi, bổ sung một số điều của Thông tư số 02/2017/TT-BTP ngày 23 tháng 3 năm 2017 của Bộ trưởng Bộ Tư pháp hướng dẫn một số nội dung quản lý công chức, viên chức, người lao động thuộc hệ thống tổ chức thi hành án dân sự, có hiệu lực kể từ ngày 20 tháng 02 năm 2019 và được bãi bỏ theo quy định tại khoản 2 Điều 2 của Thông tư số 06/2021/TT-BTP bãi bỏ một số văn bản quy phạm pháp luật về công tác cán bộ trong lĩnh vực thi hành án dân sự do Bộ trưởng Bộ Tư pháp ban hành, có hiệu lực kể từ ngày 14 tháng 10 năm 2021.

²⁴ Điều này được sửa đổi, bổ sung theo quy định tại khoản 7 Điều 1 của Thông tư số 18/2018/TT-BTP sửa đổi, bổ sung một số điều của Thông tư số 02/2017/TT-BTP ngày 23 tháng 3 năm 2017 của Bộ trưởng Bộ Tư pháp hướng dẫn một số nội dung quản lý công chức, viên chức, người lao động thuộc hệ thống tổ chức thi hành án dân sự, có hiệu lực kể từ ngày 20 tháng 02 năm 2019 và được bãi bỏ theo quy định tại khoản 2 Điều 2 của Thông tư số 06/2021/TT-BTP bãi bỏ một số văn bản quy phạm pháp luật về công tác cán bộ trong lĩnh vực thi hành án dân sự do Bộ trưởng Bộ Tư pháp ban hành, có hiệu lực kể từ ngày 14 tháng 10 năm 2021.

²⁵ Điều này được sửa đổi, bổ sung theo quy định tại khoản 8 Điều 1 của Thông tư số 18/2018/TT-BTP sửa đổi, bổ sung một số điều của Thông tư số 02/2017/TT-BTP ngày 23 tháng 3 năm 2017 của Bộ trưởng Bộ Tư pháp hướng dẫn một số nội dung quản lý công chức, viên chức, người lao động thuộc hệ thống tổ chức thi hành án dân sự, có hiệu lực kể từ ngày 20 tháng 02 năm 2019 và được bãi bỏ theo quy định tại khoản 2 Điều 2 của Thông tư số 06/2021/TT-BTP bãi bỏ một số văn bản quy phạm pháp luật về công tác cán bộ trong lĩnh vực thi hành án dân sự do Bộ trưởng Bộ Tư pháp ban hành, có hiệu lực kể từ ngày 14 tháng 10 năm 2021.

²⁶ Điều này được bãi bỏ theo quy định tại điểm a khoản 1 Điều 2 của Thông tư số 06/2021/TT-BTP bãi bỏ một số văn bản quy phạm pháp luật về công tác cán bộ trong lĩnh vực thi hành án dân sự do Bộ trưởng Bộ Tư pháp ban hành, có hiệu lực kể từ ngày 14 tháng 10 năm 2021.

²⁷ Điều này được sửa đổi, bổ sung theo quy định tại khoản 9 Điều 1 của Thông tư số 18/2018/TT-BTP sửa đổi, bổ sung một số điều của Thông tư số 02/2017/TT-BTP ngày 23 tháng 3 năm 2017 của Bộ trưởng Bộ Tư pháp hướng dẫn một số nội dung quản lý công chức, viên chức, người lao động thuộc hệ thống tổ chức thi hành án dân sự, có hiệu lực kể từ ngày 20 tháng 02 năm 2019 và được bãi bỏ theo quy định tại khoản 2 Điều 2 của Thông tư số 06/2021/TT-BTP bãi bỏ một số văn bản quy phạm pháp luật về công tác cán bộ trong lĩnh vực thi hành án dân sự do Bộ trưởng Bộ Tư pháp ban hành, có hiệu lực kể từ ngày 14 tháng 10 năm 2021.

²⁸ Điều này được bãi bỏ theo quy định tại điểm a khoản 1 Điều 2 của Thông tư số 06/2021/TT-BTP bãi bỏ một số văn bản quy phạm pháp luật về công tác cán bộ trong lĩnh vực thi hành án dân sự do Bộ trưởng Bộ Tư pháp ban hành, có hiệu lực kể từ ngày 14 tháng 10 năm 2021.

Điều 28.²⁹ (được bãi bỏ)

Điều 29.³⁰ (được bãi bỏ)

Điều 30.³¹ (được bãi bỏ)

Điều 31.³² (được bãi bỏ)

Mục 4 (được bãi bỏ)

BỔ NHIỆM LÃNH ĐẠO CỤC THI HÀNH ÁN DÂN SỰ

Điều 32.³³ (được bãi bỏ)

Điều 33.³⁴ (được bãi bỏ)

Điều 34.³⁵ (được bãi bỏ)

Điều 35.³⁶ (được bãi bỏ)

Mục 5 (được bãi bỏ)

BỔ NHIỆM LÃNH ĐẠO CẤP PHÒNG THUỘC CỤC

Điều 36.³⁷ (được bãi bỏ)

²⁹ Điều này được sửa đổi, bổ sung theo quy định tại khoản 10 Điều 1 của Thông tư số 18/2018/TT-BTP sửa đổi, bổ sung một số điều của Thông tư số 02/2017/TT-BTP ngày 23 tháng 3 năm 2017 của Bộ trưởng Bộ Tư pháp hướng dẫn một số nội dung quản lý công chức, viên chức, người lao động thuộc hệ thống tổ chức thi hành án dân sự, có hiệu lực kể từ ngày 20 tháng 02 năm 2019 và được bãi bỏ theo quy định tại khoản 2 Điều 2 của Thông tư số 06/2021/TT-BTP bãi bỏ một số văn bản quy phạm pháp luật về công tác cán bộ trong lĩnh vực thi hành án dân sự do Bộ trưởng Bộ Tư pháp ban hành, có hiệu lực kể từ ngày 14 tháng 10 năm 2021.

³⁰ Điều này được sửa đổi, bổ sung theo quy định tại khoản 11 Điều 1 của Thông tư số 18/2018/TT-BTP sửa đổi, bổ sung một số điều của Thông tư số 02/2017/TT-BTP ngày 23 tháng 3 năm 2017 của Bộ trưởng Bộ Tư pháp hướng dẫn một số nội dung quản lý công chức, viên chức, người lao động thuộc hệ thống tổ chức thi hành án dân sự, có hiệu lực kể từ ngày 20 tháng 02 năm 2019 và được bãi bỏ theo quy định tại khoản 2 Điều 2 của Thông tư số 06/2021/TT-BTP bãi bỏ một số văn bản quy phạm pháp luật về công tác cán bộ trong lĩnh vực thi hành án dân sự do Bộ trưởng Bộ Tư pháp ban hành, có hiệu lực kể từ ngày 14 tháng 10 năm 2021.

³¹ Điều này được bãi bỏ theo quy định tại điểm a khoản 1 Điều 2 của Thông tư số 06/2021/TT-BTP bãi bỏ một số văn bản quy phạm pháp luật về công tác cán bộ trong lĩnh vực thi hành án dân sự do Bộ trưởng Bộ Tư pháp ban hành, có hiệu lực kể từ ngày 14 tháng 10 năm 2021.

³² Điều này được bãi bỏ theo quy định tại điểm a khoản 1 Điều 2 của Thông tư số 06/2021/TT-BTP bãi bỏ một số văn bản quy phạm pháp luật về công tác cán bộ trong lĩnh vực thi hành án dân sự do Bộ trưởng Bộ Tư pháp ban hành, có hiệu lực kể từ ngày 14 tháng 10 năm 2021.

³³ Điều này được sửa đổi, bổ sung theo quy định tại khoản 12 Điều 1 của Thông tư số 18/2018/TT-BTP sửa đổi, bổ sung một số điều của Thông tư số 02/2017/TT-BTP ngày 23 tháng 3 năm 2017 của Bộ trưởng Bộ Tư pháp hướng dẫn một số nội dung quản lý công chức, viên chức, người lao động thuộc hệ thống tổ chức thi hành án dân sự, có hiệu lực kể từ ngày 20 tháng 02 năm 2019 và được bãi bỏ theo quy định tại khoản 2 Điều 2 của Thông tư số 06/2021/TT-BTP bãi bỏ một số văn bản quy phạm pháp luật về công tác cán bộ trong lĩnh vực thi hành án dân sự do Bộ trưởng Bộ Tư pháp ban hành, có hiệu lực kể từ ngày 14 tháng 10 năm 2021.

³⁴ Điều này được sửa đổi, bổ sung theo quy định tại khoản 13 Điều 1 của Thông tư số 18/2018/TT-BTP sửa đổi, bổ sung một số điều của Thông tư số 02/2017/TT-BTP ngày 23 tháng 3 năm 2017 của Bộ trưởng Bộ Tư pháp hướng dẫn một số nội dung quản lý công chức, viên chức, người lao động thuộc hệ thống tổ chức thi hành án dân sự, có hiệu lực kể từ ngày 20 tháng 02 năm 2019 và được bãi bỏ theo quy định tại khoản 2 Điều 2 của Thông tư số 06/2021/TT-BTP bãi bỏ một số văn bản quy phạm pháp luật về công tác cán bộ trong lĩnh vực thi hành án dân sự do Bộ trưởng Bộ Tư pháp ban hành, có hiệu lực kể từ ngày 14 tháng 10 năm 2021.

³⁵ Điều này được bãi bỏ theo quy định tại điểm a khoản 1 Điều 2 của Thông tư số 06/2021/TT-BTP bãi bỏ một số văn bản quy phạm pháp luật về công tác cán bộ trong lĩnh vực thi hành án dân sự do Bộ trưởng Bộ Tư pháp ban hành, có hiệu lực kể từ ngày 14 tháng 10 năm 2021.

³⁶ Điều này được sửa đổi, bổ sung theo quy định tại khoản 14 Điều 1 của Thông tư số 18/2018/TT-BTP sửa đổi, bổ sung một số điều của Thông tư số 02/2017/TT-BTP ngày 23 tháng 3 năm 2017 của Bộ trưởng Bộ Tư pháp hướng dẫn một số nội dung quản lý công chức, viên chức, người lao động thuộc hệ thống tổ chức thi hành án dân sự, có hiệu lực kể từ ngày 20 tháng 02 năm 2019 và được bãi bỏ theo quy định tại khoản 2 Điều 2 của Thông tư số 06/2021/TT-BTP bãi bỏ một số văn bản quy phạm pháp luật về công tác cán bộ trong lĩnh vực thi hành án dân sự do Bộ trưởng Bộ Tư pháp ban hành, có hiệu lực kể từ ngày 14 tháng 10 năm 2021.

Điều 37.³⁸ (được bãi bỏ)

Điều 38.³⁹ (được bãi bỏ)

Mục 6 (được bãi bỏ)

BỔ NHIỆM LÃNH ĐẠO CHI CỤC THI HÀNH ÁN DÂN SỰ

Điều 39.⁴⁰ (được bãi bỏ)

Điều 40.⁴¹ (được bãi bỏ)

Điều 41.⁴² (được bãi bỏ)

Điều 42.⁴³ (được bãi bỏ)

Mục 7 (được bãi bỏ)

QUY ĐỊNH VỀ BỔ NHIỆM LẠI

Điều 43.⁴⁴ (được bãi bỏ)

Điều 44.⁴⁵ (được bãi bỏ)

Điều 45.⁴⁶ (được bãi bỏ)

³⁷ Điều này được sửa đổi, bổ sung theo quy định tại khoản 15 Điều 1 của Thông tư số 18/2018/TT-BTP sửa đổi, bổ sung một số điều của Thông tư số 02/2017/TT-BTP ngày 23 tháng 3 năm 2017 của Bộ trưởng Bộ Tư pháp hướng dẫn một số nội dung quản lý công chức, viên chức, người lao động thuộc hệ thống tổ chức thi hành án dân sự, có hiệu lực kể từ ngày 20 tháng 02 năm 2019 và được bãi bỏ theo quy định tại khoản 2 Điều 2 của Thông tư số 06/2021/TT-BTP bãi bỏ một số văn bản quy phạm pháp luật về công tác cán bộ trong lĩnh vực thi hành án dân sự do Bộ trưởng Bộ Tư pháp ban hành, có hiệu lực kể từ ngày 14 tháng 10 năm 2021.

³⁸ Điều này được bãi bỏ theo quy định tại điểm a khoản 1 Điều 2 của Thông tư số 06/2021/TT-BTP bãi bỏ một số văn bản quy phạm pháp luật về công tác cán bộ trong lĩnh vực thi hành án dân sự do Bộ trưởng Bộ Tư pháp ban hành, có hiệu lực kể từ ngày 14 tháng 10 năm 2021.

³⁹ Điều này được bãi bỏ theo quy định tại điểm a khoản 1 Điều 2 của Thông tư số 06/2021/TT-BTP bãi bỏ một số văn bản quy phạm pháp luật về công tác cán bộ trong lĩnh vực thi hành án dân sự do Bộ trưởng Bộ Tư pháp ban hành, có hiệu lực kể từ ngày 14 tháng 10 năm 2021.

⁴⁰ Điều này được sửa đổi, bổ sung theo quy định tại khoản 16 Điều 1 của Thông tư số 18/2018/TT-BTP sửa đổi, bổ sung một số điều của Thông tư số 02/2017/TT-BTP ngày 23 tháng 3 năm 2017 của Bộ trưởng Bộ Tư pháp hướng dẫn một số nội dung quản lý công chức, viên chức, người lao động thuộc hệ thống tổ chức thi hành án dân sự, có hiệu lực kể từ ngày 20 tháng 02 năm 2019 và được bãi bỏ theo quy định tại khoản 2 Điều 2 của Thông tư số 06/2021/TT-BTP bãi bỏ một số văn bản quy phạm pháp luật về công tác cán bộ trong lĩnh vực thi hành án dân sự do Bộ trưởng Bộ Tư pháp ban hành, có hiệu lực kể từ ngày 14 tháng 10 năm 2021.

⁴¹ Điều này được sửa đổi, bổ sung theo quy định tại khoản 17 Điều 1 của Thông tư số 18/2018/TT-BTP sửa đổi, bổ sung một số điều của Thông tư số 02/2017/TT-BTP ngày 23 tháng 3 năm 2017 của Bộ trưởng Bộ Tư pháp hướng dẫn một số nội dung quản lý công chức, viên chức, người lao động thuộc hệ thống tổ chức thi hành án dân sự, có hiệu lực kể từ ngày 20 tháng 02 năm 2019 và được bãi bỏ theo quy định tại khoản 2 Điều 2 của Thông tư số 06/2021/TT-BTP bãi bỏ một số văn bản quy phạm pháp luật về công tác cán bộ trong lĩnh vực thi hành án dân sự do Bộ trưởng Bộ Tư pháp ban hành, có hiệu lực kể từ ngày 14 tháng 10 năm 2021.

⁴² Điều này được bãi bỏ theo quy định tại điểm a khoản 1 Điều 2 của Thông tư số 06/2021/TT-BTP bãi bỏ một số văn bản quy phạm pháp luật về công tác cán bộ trong lĩnh vực thi hành án dân sự do Bộ trưởng Bộ Tư pháp ban hành, có hiệu lực kể từ ngày 14 tháng 10 năm 2021.

⁴³ Điều này được bãi bỏ theo quy định tại điểm a khoản 1 Điều 2 của Thông tư số 06/2021/TT-BTP bãi bỏ một số văn bản quy phạm pháp luật về công tác cán bộ trong lĩnh vực thi hành án dân sự do Bộ trưởng Bộ Tư pháp ban hành, có hiệu lực kể từ ngày 14 tháng 10 năm 2021.

⁴⁴ Điều này được bãi bỏ theo quy định tại điểm a khoản 1 Điều 2 của Thông tư số 06/2021/TT-BTP bãi bỏ một số văn bản quy phạm pháp luật về công tác cán bộ trong lĩnh vực thi hành án dân sự do Bộ trưởng Bộ Tư pháp ban hành, có hiệu lực kể từ ngày 14 tháng 10 năm 2021.

⁴⁵ Điều này được sửa đổi, bổ sung theo quy định tại khoản 18 Điều 1 của Thông tư số 18/2018/TT-BTP sửa đổi, bổ sung một số điều của Thông tư số 02/2017/TT-BTP ngày 23 tháng 3 năm 2017 của Bộ trưởng Bộ Tư pháp hướng dẫn một số nội dung quản lý công chức, viên chức, người lao động thuộc hệ thống tổ chức thi hành án dân sự, có hiệu lực kể từ ngày 20 tháng 02 năm 2019 và được bãi bỏ theo quy định tại khoản 2 Điều 2 của Thông tư số 06/2021/TT-BTP bãi bỏ một số văn bản quy phạm pháp luật về công tác cán bộ trong lĩnh vực thi hành án dân sự do Bộ trưởng Bộ Tư pháp ban hành, có hiệu lực kể từ ngày 14 tháng 10 năm 2021.

Mục 8 (được bãi bỏ)
TỪ CHỨC, MIỄN NHIỆM

Điều 46.⁴⁷ (được bãi bỏ)

Điều 47.⁴⁸ (được bãi bỏ)

Điều 48.⁴⁹ (được bãi bỏ)

Chương IV

**TỔ CHỨC THI TUYỂN VÀO NGẠCH CHẤP HÀNH VIÊN SƠ CẤP,
HỒ SƠ BỔ NHIỆM CHẤP HÀNH VIÊN TRONG TRƯỜNG HỢP ĐẶC BIỆT,
ĐIỀU ĐỘNG, BIỆT PHÁI CHẤP HÀNH VIÊN VÀ TRÌNH TỰ, THỦ TỤC
BỔ NHIỆM THẨM TRA VIÊN THI HÀNH ÁN DÂN SỰ**

Mục 1

TỔ CHỨC THI TUYỂN VÀO NGẠCH CHẤP HÀNH VIÊN SƠ CẤP

Điều 49. Nguyên tắc tổ chức thi tuyển Chấp hành viên sơ cấp

Việc tổ chức thi tuyển Chấp hành viên sơ cấp (sau đây gọi chung là thi tuyển) được thực hiện theo nguyên tắc công khai, minh bạch, khách quan và cạnh tranh. Nguyên tắc cạnh tranh không áp dụng đối với thi tuyển Chấp hành viên trong quân đội.

Điều 50. Đối tượng đăng ký dự thi tuyển

1. Công chức các cơ quan thi hành án dân sự, đang giữ ngạch Thẩm tra viên hoặc Thư ký thi hành án hoặc chuyên viên.
2. Công chức các cơ quan khác có nhu cầu đăng ký dự thi, đang giữ ngạch chuyên viên hoặc tương đương.
3. Sĩ quan tại ngũ trong Quân đội nhân dân Việt Nam.

Điều 51. Kế hoạch thi tuyển Chấp hành viên sơ cấp

1. Chậm nhất là ngày 31 tháng 3 hàng năm, Cục trưởng Cục Thi hành án dân sự có văn bản báo cáo Tổng cục Thi hành án dân sự về biên chế, số lượng công chức hiện có theo từng ngạch công chức và đăng ký nhu cầu Chấp hành

⁴⁶ Điều này được sửa đổi, bổ sung theo quy định tại khoản 19 Điều 1 của Thông tư số 18/2018/TT-BTP sửa đổi, bổ sung một số điều của Thông tư số 02/2017/TT-BTP ngày 23 tháng 3 năm 2017 của Bộ trưởng Bộ Tư pháp hướng dẫn một số nội dung quản lý công chức, viên chức, người lao động thuộc hệ thống tổ chức thi hành án dân sự, có hiệu lực kể từ ngày 20 tháng 02 năm 2019 và được bãi bỏ theo quy định tại khoản 2 Điều 2 của Thông tư số 06/2021/TT-BTP bãi bỏ một số văn bản quy phạm pháp luật về công tác cán bộ trong lĩnh vực thi hành án dân sự do Bộ trưởng Bộ Tư pháp ban hành, có hiệu lực kể từ ngày 14 tháng 10 năm 2021.

⁴⁷ Điều này được bãi bỏ theo quy định tại điểm a khoản 1 Điều 2 của Thông tư số 06/2021/TT-BTP bãi bỏ một số văn bản quy phạm pháp luật về công tác cán bộ trong lĩnh vực thi hành án dân sự do Bộ trưởng Bộ Tư pháp ban hành, có hiệu lực kể từ ngày 14 tháng 10 năm 2021.

⁴⁸ Điều này được bãi bỏ theo quy định tại điểm a khoản 1 Điều 2 của Thông tư số 06/2021/TT-BTP bãi bỏ một số văn bản quy phạm pháp luật về công tác cán bộ trong lĩnh vực thi hành án dân sự do Bộ trưởng Bộ Tư pháp ban hành, có hiệu lực kể từ ngày 14 tháng 10 năm 2021.

⁴⁹ Điều này được bãi bỏ theo quy định tại điểm a khoản 1 Điều 2 của Thông tư số 06/2021/TT-BTP bãi bỏ một số văn bản quy phạm pháp luật về công tác cán bộ trong lĩnh vực thi hành án dân sự do Bộ trưởng Bộ Tư pháp ban hành, có hiệu lực kể từ ngày 14 tháng 10 năm 2021.

viên sơ cấp của địa phương mình đề trình Bộ trưởng Bộ Tư pháp phê duyệt chỉ tiêu và kế hoạch thi tuyển.

2. Kế hoạch thi tuyển Chấp hành viên sơ cấp được Bộ Tư pháp thông báo công khai trên Cổng thông tin điện tử của Bộ Tư pháp và Cổng thông tin điện tử của Tổng cục Thi hành án dân sự.

Điều 52. Nội quy, quy chế thi tuyển

Nội quy kỳ thi và quy chế thi tuyển vào ngạch Chấp hành viên sơ cấp thực hiện như quy định hiện hành của Bộ Nội vụ về thi nâng ngạch chuyên viên chính.

Điều 53. Hội đồng thi tuyển Chấp hành viên sơ cấp

1. Bộ trưởng Bộ Tư pháp quyết định thành lập Hội đồng thi tuyển Chấp hành viên sơ cấp và Ban giám sát kỳ thi trên cơ sở đề nghị của Tổng Cục trưởng Tổng cục Thi hành án dân sự. Hội đồng thi tuyển Chấp hành viên sơ cấp có 05 hoặc 07 thành viên, bao gồm:

- a) Chủ tịch Hội đồng: 01 Lãnh đạo Bộ Tư pháp;
- b) Phó Chủ tịch Hội đồng: 01 Lãnh đạo Tổng cục Thi hành án dân sự;
- c) Các Ủy viên Hội đồng: 01 Lãnh đạo Vụ Tổ chức cán bộ Bộ Tư pháp và các ủy viên khác là Thủ trưởng một số đơn vị thuộc Tổng cục Thi hành án dân sự, một số Cục trưởng Cục Thi hành án dân sự;
- d) Ủy viên kiêm Thư ký Hội đồng: 01 Lãnh đạo Vụ Tổ chức cán bộ thuộc Tổng cục Thi hành án dân sự.

2. Hội đồng thi tuyển Chấp hành viên sơ cấp thành lập các ban giúp việc, gồm: Ban đề thi, Ban coi thi, Ban phách, Ban chấm thi, Ban phúc khảo; các ban giúp việc thực hiện nhiệm vụ, quyền hạn theo quy định của pháp luật.

Điều 54. Giám sát kỳ thi

1. Bộ trưởng Bộ Tư pháp quyết định thành lập Ban giám sát kỳ thi tuyển Chấp hành viên sơ cấp gồm các thành viên là Trưởng ban và các giám sát viên. Nhiệm vụ cụ thể của các giám sát viên do Trưởng ban giám sát kỳ thi phân công.

2. Ban giám sát thực hiện nhiệm vụ, quyền hạn như quy định của Bộ Nội vụ ban hành đối với Ban giám sát kỳ thi nâng ngạch công chức.

Điều 55. Điều kiện và hồ sơ đăng ký dự thi tuyển

1. Điều kiện đăng ký dự thi bao gồm:

a) Có đủ tiêu chuẩn của ngạch Chấp hành viên sơ cấp quy định tại Điều 18 Luật Thi hành án dân sự;

b) Hoàn thành tốt nhiệm vụ trong thời gian 03 năm liên tục gần nhất; Không thuộc trường hợp đang bị truy cứu trách nhiệm hình sự hoặc đang chấp hành hoặc đã chấp hành xong bản án, quyết định về hình sự của Tòa án mà chưa được xóa án tích hoặc đang bị xem xét xử lý kỷ luật hoặc đang trong thời gian thi hành kỷ luật;

c) Đối với trường hợp công chức cơ quan thi hành án dân sự thuộc tỉnh, thành phố trực thuộc Trung ương này đăng ký thi tuyển vào ngạch Chấp hành viên sơ cấp của cơ quan thi hành án dân sự tỉnh, thành phố trực thuộc Trung

ương khác hoặc những công chức ngoài các cơ quan thi hành án dân sự khi đăng ký dự thi phải được cơ quan, đơn vị mà người đăng ký dự thi đang công tác đồng ý cho tham dự thi tuyển. Khuyến khích công chức cơ quan thi hành án dân sự thuộc các địa phương có điều kiện kinh tế - xã hội phát triển đăng ký dự thi tuyển làm Chấp hành viên sơ cấp tại cơ quan thi hành án dân sự ở biên giới, hải đảo, vùng có điều kiện kinh tế - xã hội đặc biệt khó khăn.

2. Hồ sơ đăng ký dự thi thực hiện theo quy định tại Điều 59 Nghị định số 62/2015/NĐ-CP, Kế hoạch thi tuyển Chấp hành viên sơ cấp của Bộ Tư pháp và hướng dẫn của Tổng cục Thi hành án dân sự.

Đơn đăng ký tham dự thi tuyển theo mẫu⁵⁰ ban hành kèm theo Thông tư này.

Điều 56. Sơ tuyển ngạch Chấp hành viên sơ cấp

1. Tập thể lãnh đạo Cục Thi hành án dân sự thực hiện sơ tuyển đối với những người được đề nghị hoặc đăng ký tham dự thi tuyển ngạch Chấp hành viên sơ cấp tại địa phương mình.

Tập thể lãnh đạo Cục Thi hành án Bộ Quốc phòng thực hiện sơ tuyển đối với những người được đề nghị tham dự thi tuyển Chấp hành viên sơ cấp thuộc Phòng Thi hành án cấp quân khu.

2. Nội dung sơ tuyển:

- a) Kiểm tra tính hợp lệ của Hồ sơ tham dự thi tuyển;
- b) Kiểm tra điều kiện tham dự thi tuyển của người tham dự thi tuyển;
- c) Đánh giá phẩm chất chính trị, đạo đức, thể chất của người dự thi tuyển theo yêu cầu, nhiệm vụ thi hành án dân sự;

3. Sau khi sơ tuyển theo quy định tại khoản 2 Điều này, tập thể lãnh đạo Cục Thi hành án dân sự đánh giá kết quả sơ tuyển theo hình thức đạt hoặc không đạt.

4. Trong thời hạn 03 ngày làm việc kể từ ngày thực hiện sơ tuyển, Cục trưởng Cục Thi hành án dân sự phải thông báo kết quả sơ tuyển cho người được sơ tuyển và cơ quan nơi người đó công tác biết.

5. Trên cơ sở văn bản đề nghị của Cục trưởng Cục Thi hành án dân sự đối với cơ quan thi hành án dân sự hoặc Cục trưởng Cục Thi hành án Bộ Quốc phòng đối với Phòng Thi hành án cấp quân khu, Tổng cục Thi hành án dân sự thẩm định hồ sơ tham dự thi tuyển, báo cáo Tổng Cục trưởng xem xét, phê duyệt danh sách đủ điều kiện thi tuyển.

Điều 57. Hình thức thi và thời gian thi

Người đăng ký thi tuyển vào ngạch Chấp hành viên sơ cấp phải tham gia các bài thi, bao gồm:

1. Bài thi trắc nghiệm pháp luật về thi hành án dân sự, thời gian 45 phút.
2. Bài thi viết kỹ năng thi hành án dân sự, thời gian 180 phút.

⁵⁰ Phụ lục này được bãi bỏ theo quy định tại điểm a khoản 1 Điều 2 của Thông tư số 06/2021/TT-BTP bãi bỏ một số văn bản quy phạm pháp luật về công tác cán bộ trong lĩnh vực thi hành án dân sự do Bộ trưởng Bộ Tư pháp ban hành, có hiệu lực kể từ ngày 14 tháng 10 năm 2021.

Điều 58. Cách tính Điểm các bài thi

1. Bài thi được chấm theo thang Điểm 100.
2. Điểm các bài thi được tính như sau:
 - a) Bài thi viết kỹ năng thi hành án dân sự tính hệ số 2;
 - b) Bài thi trắc nghiệm pháp luật về thi hành án dân sự tính hệ số 1.

Điều 59. Xác định người trúng tuyển trong kỳ thi tuyển Chấp hành viên sơ cấp

Người trúng tuyển trong kỳ thi tuyển Chấp hành viên sơ cấp phải có đủ các điều kiện sau đây:

1. Có đủ các bài thi theo quy định tại Điều 57 Thông tư này;
2. Có số Điểm của mỗi bài thi (chưa nhân hệ số) đạt từ 50 Điểm trở lên;
3. Có tổng Điểm chung cao hơn lấy theo thứ tự từ cao xuống thấp trong phạm vi chỉ tiêu Chấp hành viên sơ cấp của từng tỉnh, thành phố trực Trung ương.

Tổng Điểm chung = (Điểm bài thi viết kỹ năng thi hành án dân sự) x 2 + Điểm Bài thi trắc nghiệm pháp luật về thi hành án dân sự.

Công chức cơ quan thi hành án dân sự thuộc các địa phương có điều kiện kinh tế - xã hội phát triển đăng ký dự thi tuyển làm Chấp hành viên sơ cấp tại cơ quan thi hành án dân sự ở biên giới, hải đảo, vùng có điều kiện kinh tế - xã hội đặc biệt khó khăn được cộng thêm 10 Điểm vào tổng Điểm chung để xác định người trúng tuyển.

4. Trường hợp có 02 người trở lên có tổng Điểm chung bằng nhau ở chỉ tiêu cuối cùng thì người có Điểm bài thi viết kỹ năng thi hành án dân sự cao hơn là người trúng tuyển. Nếu vẫn không xác định được người trúng tuyển thì Cục trưởng Cục Thi hành án dân sự có văn bản báo cáo Tổng Cục trưởng Tổng cục Thi hành án dân sự để trình Bộ trưởng Bộ Tư pháp xem xét, quyết định người trúng tuyển.

5. Việc xác định người trúng tuyển Chấp hành viên sơ cấp trong quân đội không thực hiện theo quy định tại các khoản 3, 4 Điều này.

Điều 60. Thông báo và công nhận kết quả kỳ thi

1. Hội đồng thi tuyển Chấp hành viên sơ cấp thông báo công khai kết quả thi trên Cổng thông tin điện tử của Bộ Tư pháp, Cổng thông tin điện tử của Tổng cục Thi hành án dân sự và thông báo bằng văn bản đến Cục Thi hành án dân sự tỉnh, thành phố trực thuộc Trung ương, Cục Thi hành án Bộ Quốc phòng để thông báo cho người dự thi.

2. Trong thời hạn 15 ngày, kể từ ngày hoàn thành thủ tục phúc khảo theo quy định, Hội đồng thi tuyển Chấp hành viên sơ cấp phải báo cáo Bộ trưởng Bộ Tư pháp công nhận kết quả kỳ thi.

Điều 61. Bổ nhiệm Chấp hành viên sơ cấp

1. Căn cứ Quyết định công nhận kết quả kỳ thi và chỉ tiêu Chấp hành viên sơ cấp đã phân bổ cho các đơn vị, Cục Thi hành án dân sự tỉnh, thành phố trực thuộc Trung ương, Cục Thi hành án Bộ Quốc phòng yêu cầu người trúng tuyển hoàn thiện hồ sơ để bổ nhiệm Chấp hành viên sơ cấp.

2. Hồ sơ đề nghị bổ nhiệm Chấp hành viên sơ cấp bao gồm:

- a) Tờ trình bổ nhiệm Chấp hành viên sơ cấp;
- b) Sơ yếu lý lịch theo mẫu do Bộ Nội vụ ban hành có xác nhận của cơ quan quản lý công chức hoặc theo quy định của Bộ Quốc phòng đối với trường hợp bổ nhiệm Chấp hành viên sơ cấp trong quân đội;
- c) Giấy chứng nhận sức khỏe do bệnh viện đa khoa cấp huyện trở lên cấp còn trong thời hạn quy định;
- d) Bản kê khai tài sản;
- đ) Bản sao các văn bằng, chứng chỉ có chứng thực.

3. Trên cơ sở đề nghị của Cục trưởng Cục Thi hành án dân sự tỉnh, thành phố trực thuộc Trung ương và Cục trưởng Cục Thi hành án Bộ Quốc phòng, Tổng Cục trưởng Tổng cục Thi hành án dân sự trình Bộ trưởng Bộ Tư pháp bổ nhiệm Chấp hành viên sơ cấp đối với những người trúng tuyển.

Trường hợp công chức cơ quan thi hành án dân sự thuộc tỉnh, thành phố trực thuộc Trung ương này được xác định trúng tuyển tại cơ quan thi hành án dân sự tỉnh, thành phố trực thuộc Trung ương khác, Tổng Cục trưởng Tổng cục Thi hành án dân sự trình Bộ trưởng Bộ Tư pháp quyết định điều động, đồng thời bổ nhiệm Chấp hành viên sơ cấp.

Trường hợp công chức không thuộc các cơ quan thi hành án dân sự trúng tuyển, Tổng Cục trưởng Tổng cục Thi hành án dân sự trình Bộ trưởng Bộ Tư pháp quyết định tiếp nhận, đồng thời bổ nhiệm Chấp hành viên sơ cấp.

Điều 62. Bổ nhiệm bổ sung Chấp hành viên sơ cấp

1. Theo đề nghị của Tổng Cục trưởng Tổng cục Thi hành án dân sự, Bộ trưởng Bộ Tư pháp bổ nhiệm bổ sung Chấp hành viên sơ cấp trong các trường hợp sau đây:

a) Trường hợp người đã được xác định trúng tuyển nhưng không hoàn thiện đủ hồ sơ để bổ nhiệm hoặc không đến nhận công tác theo quy định thì bị hủy bỏ kết quả thi tuyển và người có kết quả thấp hơn liền kề cùng đơn vị đăng ký dự thi nếu đáp ứng đủ điều kiện quy định tại các khoản 1, 2 Điều 59 Thông tư này được xác định trúng tuyển bổ sung để bổ nhiệm Chấp hành viên sơ cấp.

b) Trường hợp những người đã thi tuyển có đủ điều kiện quy định tại các khoản 1, 2 Điều 59 Thông tư này nhưng nằm ngoài chỉ tiêu Chấp hành viên sơ cấp được phân bổ cho đơn vị mà người đó đã đăng ký thi tuyển, nếu có nguyện vọng thì được xem xét, xác định trúng tuyển bổ sung vào các đơn vị khác không có đủ người trúng tuyển theo chỉ tiêu được phân bổ để bổ nhiệm Chấp hành viên sơ cấp. Trường hợp nhiều người cùng có nguyện vọng thì thứ tự xác định thực hiện theo quy định tại các khoản 3, 4 Điều 59 Thông tư này.

2. Hồ sơ và thủ tục đề nghị bổ nhiệm Chấp hành viên sơ cấp đối với các trường hợp tại điểm b khoản 1 Điều này được thực hiện theo quy định tại Điều 61 Thông tư này và bổ sung thêm các tài liệu sau:

a) Đơn trình bày nguyện vọng của người đề nghị được chuyển đến đơn vị còn chỉ tiêu và cam kết tình nguyện phục vụ từ 03 năm trở lên tại đơn vị đăng ký xét trúng tuyển bổ sung;

b) Văn bản đồng ý cho chuyển công tác của cơ quan quản lý công chức theo phân cấp.

Mục 2

HỒ SƠ BỔ NHIỆM CHẤP HÀNH VIÊN TRONG TRƯỜNG HỢP KHÔNG QUA THI TUYỂN

Điều 63. Hồ sơ bổ nhiệm Chấp hành viên đối với trường hợp quy định tại các khoản 6, 7 Điều 18 Luật thi hành án dân sự

1. Hồ sơ bổ nhiệm Chấp hành viên đối với trường hợp quy định tại khoản 6 Điều 18 Luật Thi hành án dân sự bao gồm:

a) Tờ trình bổ nhiệm Chấp hành viên;

b) Sơ yếu lý lịch theo mẫu do Bộ Nội vụ ban hành có xác nhận của cơ quan quản lý công chức hoặc theo quy định của Bộ Quốc phòng đối với trường hợp bổ nhiệm Chấp hành viên trong quân đội;

c) Bản sao Quyết định của cơ quan có thẩm quyền bổ nhiệm Thẩm phán, Kiểm sát viên, Điều tra viên, Chấp hành viên (đối với những trường hợp đã từng là Chấp hành viên);

d) Giấy chứng nhận sức khoẻ do bệnh viện đa khoa cấp huyện trở lên cấp còn trong thời hạn quy định;

đ) Bản kê khai tài sản;

e) Bản sao các văn bằng, chứng chỉ có chứng thực;

g) Văn bản nhận xét, đánh giá và đồng ý cho chuyển công tác của Thủ trưởng đơn vị nơi công chức đó đang công tác;

h)⁵¹ Chứng chỉ đào tạo nghiệp vụ thi hành án dân sự đối với công chức đang công tác tại các cơ quan Thi hành án dân sự.

2. Hồ sơ bổ nhiệm Chấp hành viên đối với trường hợp quy định tại khoản 7 Điều 18 Luật thi hành án dân sự bao gồm:

a) Các tài liệu theo quy định tại các điểm a, b, d, đ, e khoản 1 Điều này;

b) Tài liệu, giấy tờ xác định thời gian làm công tác pháp luật;

c) Văn bản thống nhất về chủ trương bổ nhiệm Thủ trưởng, Phó Thủ trưởng cơ quan Thi hành án dân sự của cấp ủy hoặc chính quyền địa phương theo phân cấp quản lý cán bộ.

Điều 64. Hồ sơ bổ nhiệm Chấp hành viên đối với trường hợp quy định tại Điều 63 Nghị định số 62/2015/NĐ-CP

1. Tờ trình của Hội đồng tuyển chọn Chấp hành viên;

⁵¹ Điểm này được bổ sung theo quy định tại khoản 20 Điều 1 của Thông tư số 18/2018/TT-BTP sửa đổi, bổ sung một số điều của Thông tư số 02/2017/TT-BTP ngày 23 tháng 3 năm 2017 của Bộ trưởng Bộ Tư pháp hướng dẫn một số nội dung quản lý công chức, viên chức, người lao động thuộc hệ thống tổ chức thi hành án dân sự, có hiệu lực kể từ ngày 20 tháng 02 năm 2019.

2. Biên bản họp Hội đồng tuyển chọn Chấp hành viên;
3. Đơn đề nghị bổ nhiệm Chấp hành viên của công chức theo mẫu tại Phụ lục số 3 ban hành kèm theo Thông tư này;
4. Tài liệu quy định tại các điểm b, d, đ, e khoản 1 Điều 63 Thông tư này.

Mục 3

ĐIỀU ĐỘNG, BIỆT PHÁI CHẤP HÀNH VIÊN

Điều 65.⁵² (được bãi bỏ)

Mục 4

TRÌNH TỰ, THỦ TỤC BỔ NHIỆM THẨM TRA VIÊN THI HÀNH ÁN DÂN SỰ

Điều 66. Đối tượng và nguyên tắc bổ nhiệm

1. Công chức hệ thống tổ chức thi hành án dân sự, đang giữ ngạch chuyên viên hoặc tương đương trở lên tại các vị trí việc làm có yêu cầu trình độ Cử nhân Luật.
2. Công chức các cơ quan khác được tiếp nhận về hệ thống tổ chức thi hành án dân sự, đang giữ ngạch chuyên viên hoặc tương đương trở lên tại các vị trí việc làm có yêu cầu trình độ Cử nhân Luật.
3. Không được bổ nhiệm ngạch Thẩm tra viên thi hành án dân sự đối với công chức đang giữ ngạch thấp hơn.

Điều 67. Hội đồng kiểm tra, sát hạch và nội dung kiểm tra, sát hạch

1. Cơ quan quản lý công chức quyết định thành lập Hội đồng kiểm tra, sát hạch đối với công chức được dự kiến bổ nhiệm sang các ngạch Thẩm tra viên, bao gồm:
 - a) Hội đồng kiểm tra, sát hạch để chuyển ngạch Thẩm tra viên, Thẩm tra viên chính, Thẩm tra viên cao cấp của Tổng cục Thi hành án dân sự gồm 05 thành viên: Chủ tịch Hội đồng là 01 Phó Tổng cục trưởng Tổng cục Thi hành án dân sự, các uỷ viên gồm có 03 lãnh đạo đại diện các đơn vị chuyên môn, nghiệp vụ thuộc Tổng cục Thi hành án dân sự, 01 lãnh đạo Vụ Tổ chức cán bộ (kiêm Thư ký Hội đồng);
 - b) Hội đồng kiểm tra, sát hạch để chuyển ngạch Thẩm tra viên, Thẩm tra viên chính, Thẩm tra viên cao cấp của các cơ quan thi hành án dân sự địa phương gồm 05 thành viên: Chủ tịch Hội đồng là Cục trưởng Cục Thi hành án dân sự, các uỷ viên gồm có 01 lãnh đạo Phòng Nghiệp vụ và tổ chức thi hành án dân sự, 01 lãnh đạo Phòng Kiểm tra, giải quyết khiếu nại, tố cáo, 01 Chi cục trưởng Chi cục Thi hành án dân sự, 01 lãnh đạo Phòng Tổ chức cán bộ (kiêm Thư ký Hội đồng).
2. Hội đồng kiểm tra, sát hạch tiến hành kiểm tra, sát hạch về trình độ, năng lực của công chức được dự kiến bổ nhiệm sang các ngạch Thẩm tra viên để tham mưu cho Thủ trưởng cơ quan quản lý công chức báo cáo cấp có thẩm quyền quyết định bổ nhiệm ngạch Thẩm tra viên, Thẩm tra viên chính, Thẩm tra viên cao cấp.

⁵² Điều này được bãi bỏ theo quy định tại điểm a khoản 1 Điều 2 của Thông tư số 06/2021/TT-BTP bãi bỏ một số văn bản quy phạm pháp luật về công tác cán bộ trong lĩnh vực thi hành án dân sự do Bộ trưởng Bộ Tư pháp ban hành, có hiệu lực kể từ ngày 14 tháng 10 năm 2021.

3. Công chức đang giữ một trong các ngạch Chấp hành viên sơ cấp, Chấp hành viên trung cấp, Chấp hành viên cao cấp khi bổ nhiệm sang các ngạch Thẩm tra viên tương đương thì không phải kiểm tra, sát hạch.

Chương V

THẺ CHẤP HÀNH VIÊN, THẺ THẨM TRA VIÊN VÀ TRANG PHỤC, PHÙ HIỆU, CẤP HIỆU

Điều 68. Nguyên tắc quản lý, sử dụng

1. Người làm công tác thi hành án dân sự phải mặc trang phục có gắn bảng tên, phù hiệu, cấp hiệu thi hành án dân sự tại công sở và trong khi thi hành công vụ theo đúng chức vụ, chức danh đang đảm nhiệm.

2. Việc cấp phát, quản lý, sử dụng trang phục, phù hiệu, cấp hiệu, Thẻ Chấp hành viên, Thẻ Thẩm tra viên thi hành án phải đúng mục đích, đúng đối tượng, đúng chế độ theo quy định của pháp luật.

3. Nghiêm cấm việc sử dụng trang phục, phù hiệu, cấp hiệu, Thẻ Chấp hành viên, Thẻ Thẩm tra viên thi hành án để thực hiện các hành vi trái pháp luật.

Điều 69. Mẫu, nội dung Thẻ Chấp hành viên

1.⁵³ Thẻ Chấp hành viên có chiều dài 86 mm, chiều rộng 54 mm, được sản xuất bằng chất liệu nhựa.

2. Mặt trước Thẻ có nền màu đỏ, in mờ hoa văn hình trống đồng, trên cùng là dòng chữ “CỘNG HÒA XÃ HỘI CHỦ NGHĨA VIỆT NAM” màu vàng; ở giữa là hình Quốc huy nước Cộng hòa xã hội chủ nghĩa Việt Nam; phía dưới Quốc huy là dòng chữ “THẺ CHẤP HÀNH VIÊN” màu vàng.

3. Mặt sau Thẻ có màu kem hồng, giữa Thẻ có in mờ hoa văn hình trống đồng, ở giữa có một gạch chéo màu đỏ kéo dài từ mép trên đến hết mép dưới của Thẻ, giữa gạch chéo có một ngôi sao vàng.

Phía trên góc trái có dòng chữ “BỘ TƯ PHÁP”, dưới dòng chữ là hình biểu trưng ngành Tư pháp, dưới biểu trưng ngành là ảnh của Chấp hành viên mặc trang phục, phù hiệu, cấp hiệu của ngạch Chấp hành viên đang giữ, cỡ 2 x 3 cm, có giáp lai bằng dấu nổi ở góc dưới bên phải ảnh, dưới ảnh là các nội dung về số hiệu thẻ.

Phía trên cùng bên phải là Quốc hiệu nước Cộng hòa xã hội chủ nghĩa Việt Nam; dưới Quốc hiệu có dòng chữ “THẺ CHẤP HÀNH VIÊN”; tiếp theo là các nội dung về họ và tên; ngày, tháng, năm sinh; chức danh, chức vụ; đơn vị công tác; ngày, tháng, năm cấp Thẻ; chữ ký, họ tên của Bộ trưởng Bộ Tư pháp.

4. Chi tiết mẫu Thẻ Chấp hành viên tại Phụ lục số 4 ban hành kèm theo Thông tư này.

Điều 70. Mẫu, nội dung Thẻ Thẩm tra viên thi hành án

⁵³ Khoản này được sửa đổi, bổ sung theo quy định tại khoản 21 Điều 1 của Thông tư số 18/2018/TT-BTP sửa đổi, bổ sung một số điều của Thông tư số 02/2017/TT-BTP ngày 23 tháng 3 năm 2017 của Bộ trưởng Bộ Tư pháp hướng dẫn một số nội dung quản lý công chức, viên chức, người lao động thuộc hệ thống tổ chức thi hành án dân sự, có hiệu lực kể từ ngày 20 tháng 02 năm 2019.

1.⁵⁴ Thẻ Thăm tra viên có chiều dài 86 mm, chiều rộng 54 mm, được sản xuất bằng chất liệu nhựa.

2. Mặt trước Thẻ có nền màu xanh sẫm, in mờ hoa văn hình trống đồng, trên cùng là dòng chữ “CỘNG HÒA XÃ HỘI CHỦ NGHĨA VIỆT NAM” màu vàng; ở giữa là hình Quốc huy nước Cộng hòa xã hội chủ nghĩa Việt Nam; phía dưới Quốc huy là dòng chữ “THẺ THĂM TRA VIÊN” màu vàng.

3. Mặt sau Thẻ có màu xanh nhạt, giữa Thẻ có in mờ hoa văn hình trống đồng, ở giữa có một gạch chéo màu đỏ kéo dài từ mép trên đến hết mép dưới của Thẻ, giữa gạch chéo có một ngôi sao vàng.

Phía trên góc trái có dòng chữ “BỘ TƯ PHÁP”, dưới dòng chữ là hình biểu tượng ngành Tư pháp, dưới biểu tượng ngành là ảnh của Thăm tra viên cỡ 2 x 3 cm, có giáp lai bằng dấu nổi ở góc dưới bên phải ảnh, dưới ảnh là các nội dung về số hiệu thẻ.

Phía trên cùng bên phải là Quốc hiệu nước Cộng hòa xã hội chủ nghĩa Việt Nam; dưới Quốc hiệu có dòng chữ “THẺ THĂM TRA VIÊN”; tiếp theo là các nội dung về họ và tên; ngày, tháng, năm sinh; chức danh, chức vụ; đơn vị công tác; ngày, tháng, năm cấp Thẻ; chữ ký, họ tên của Bộ trưởng Bộ Tư pháp.

4. Chi tiết mẫu Thẻ Thăm tra viên tại Phụ lục số 5 ban hành kèm theo Thông tư này.

Điều 71. Trang phục nam

1. Áo thu đông mặc ngoài

a) Màu sắc là vải màu xanh rêu sẫm;

b) Kiểu dáng là kiểu áo khoác bốn túi, bốn cúc; ve cổ kiểu chữ V, lá cổ trên có khuyết cài phù hiệu; cúc áo bằng kim loại mạ màu vàng, có in dập biểu tượng ngành thi hành án dân sự; áo có hai túi ốp trên và hai túi ốp dưới, nắp túi hơi lượn cong, bị túi lượn tròn, giữa bị túi có xúp chìm, phía trên chính giữa nắp túi áo trái có hai khuyết để cài biên tên; vai áo có hai đĩa vai; vạt áo vuông; tay áo làm bác tay rộng 9 cm, sống áo có xẻ sau; ngực áo và thân áo có ép keo mùng, trên vai áo có chũm hai lớp canh tóc; áo được lót thân trước, thân sau, tay áo; vải lót đồng màu với màu của áo; toàn bộ ve áo, cổ áo, nẹp áo, túi áo, bác tay đều hai đường may.

2. Quần thu đông, quần xuân hè mặc ngoài

a) Màu sắc là vải màu xanh rêu sẫm;

b) Kiểu dáng là quần âu kiểu ống đứng; thân trước một ly xếp, hai túi chéo, thân sau có chiết một ly, hai túi hậu cài khuy nhựa (miệng túi hậu 1 cm); cửa quần có khóa kéo, đầu cạp có một móc và một cúc hãm trong, cạp có quai nhê, có một móc và một khuy; quần có sáu đĩa chia đều.

3. Áo sơ mi dài tay

a) Màu sắc là vải màu trắng;

⁵⁴ Khoản này được sửa đổi, bổ sung theo quy định tại khoản 22 Điều 1 của Thông tư số 18/2018/TT-BTP sửa đổi, bổ sung một số điều của Thông tư số 02/2017/TT-BTP ngày 23 tháng 3 năm 2017 của Bộ trưởng Bộ Tư pháp hướng dẫn một số nội dung quản lý công chức, viên chức, người lao động thuộc hệ thống tổ chức thi hành án dân sự, có hiệu lực kể từ ngày 20 tháng 02 năm 2019.

b) Kiểu dáng là kiểu cổ đực có chân; nẹp áo bong; cúc áo bằng nhựa in dập chữ viết tắt ngành thi hành án dân sự, màu của cúc cùng màu với màu của áo; có một túi bên trái, đáy túi vát góc; thân sau cầu vai chiết ly hai bên, gấu áo lượn tôm 5 cm; tay áo có măng séc, có một cúc chính và một cúc phụ bên cạnh; cổ áo, nẹp áo, măng séc tay, gấu áo may điều một đường 0,5 cm.

4. Áo xuân hè mặc ngoài

a) Màu sắc là vải màu ghi sáng;

b) Kiểu dáng là áo kiểu cổ đực có chân; ve cổ có khuyết cài phù hiệu; cúc áo bằng nhựa in dập chữ viết tắt ngành thi hành án dân sự, màu của cúc cùng với màu của áo; áo có hai túi ốp trên, giữa bì túi có một xúp nổi 3 cm, nắp trái đào và khuy cài, phía trên chính giữa nắp túi áo trái có hai khuyết để cài biển tên; vai áo có hai đĩa vai; tay áo gập gấu lơ vê; thân sau cầu vai chiết ly hai bên; vạt áo lượn tôm 5 cm; cổ áo và túi áo đều điều hai đường may.

5. Áo khoác ngoài mùa đông

a) Màu sắc là vải màu xanh rêu sẫm;

b) Kiểu dáng là áo kiểu cài thẳng ba cúc; ve cổ hình chữ K (ve thụt, cổ thò); thân trước có đê cúp ngực, thân sau có cầu vai, xẻ sau; phía trong áo có túi lót, phía ngoài áo có dây lưng vải; hai túi coi làm chéo; có cá tay đầu nhọn đỉnh một cúc; các đường điều nổi tám ply, vai áo có hai đĩa vai; ngực áo, tay áo đỉnh cúc 2,5 cm; có hai túi lót kiểu hai viên; toàn bộ thân áo được dựng canh tóc.

6. Áo chống rét mùa đông

a) Màu sắc là vải màu xanh rêu sẫm;

b) Kiểu dáng là áo bông ba lớp, kiểu áo khoác lưng dài tay, hai cổ, cổ trong có khóa kéo, cổ ngoài bẻ chữ K; nẹp áo có bốn cúc cùng màu với màu vải áo, vạt vuông; áo có hai túi, hai túi trên ốp ngoài, nắp nhọn ba cạnh cài cúc đồng, bì túi lượn tròn, giữa bì túi có đố túi, hai túi dưới bô, coi túi chéo rộng 3,8 cm; vai áo có hai đĩa vai; tay áo xuống tròn, phía lằn trong lót có bo len, có cá tay; toàn bộ ve áo, cổ áo, nẹp áo, túi áo, cá tay đều điều hai đường may song song; hai bên sườn xanh tê có dây đeo, đai áo rộng 4 cm; thân sau có đê cúp liền áo; vải lót toàn thân áo đồng màu với vải chính, giữa lằn ngoài và lằn lót thân là lớp bông loại 100 gram, giữa lằn ngoài và lằn lót tay là lớp bông loại 80 gram, giữa lằn ngoài và lằn lót nẹp, cổ, nắp túi, bật vai, cá tay là lớp bông 40 gram.

7. Chi tiết mẫu Trang phục nam tại Phụ lục số 6 ban hành kèm theo Thông tư này.

Điều 72. Trang phục nữ

1. Áo thu đông mặc ngoài

a) Màu sắc là vải màu xanh rêu sẫm;

b) Kiểu dáng là kiểu áo khoác hai túi, bốn cúc; ve áo kiểu chữ V, lá cổ trên có khuyết cài phù hiệu; cúc áo bằng kim loại mạ màu vàng, có in dập biểu tượng ngành thi hành án dân sự; phía trên chính giữa ngực trái có hai khuyết để cài biển tên; hai túi dưới bô coi có nắp, nắp túi hơi lượn cong, thân túi chìm; vai áo có hai đĩa vai; vạt áo vuông; tay áo có làm bác tay rộng 7 cm; sống áo có xẻ sau; thân áo

có ép keo mừng; áo được lót thân trước, thân sau, tay áo; vải lót đồng màu với màu của áo; toàn bộ ve áo, cổ áo, nẹp áo, túi áo, bác tay điều hai đường may.

2. Quần thu đông và quần xuân hè mặc ngoài

a) Màu sắc là vải màu xanh rêu sẫm;

b) Kiểu dáng là dáng quần âu kiểu suông đứng, quần cạp 4 cm, hai túi chéo, thân sau có chiết một ly; cửa quần có khóa kéo, cạp có quai nhê, có một khuy, một móc; quần có năm đĩa chia đều.

3. Áo sơ mi dài tay

a) Màu sắc là vải màu trắng;

b) Kiểu dáng là kiểu cổ đực có chân; nẹp áo bong; cúc áo bằng nhựa in dập chữ viết tắt ngành thi hành án dân sự, màu của cúc cùng với màu của áo; thân chiết bốn ly, có hai ly ven ngực; gấu áo lượn tôm 5 cm; tay áo có măng séc 7 cm, cài 2 khuy, có bổ thép tay (có xếp một ly tay); toàn bộ cổ áo, nẹp áo, măng séc may mí một đường, gấu áo may cuộn 0,5 cm.

4. Áo xuân hè mặc ngoài

a) Màu sắc: Vải màu ghi sáng;

b) Kiểu dáng là kiểu thân áo bầy mảnh, hai túi, bốn cúc; ve cổ hình chữ K (ve thật, cổ thò), lá cổ trên có khuyết cài phù hiệu; cúc áo bằng nhựa in dập biểu tượng ngành thi hành án dân sự, màu của cúc cùng với màu của áo; phía trên chính giữa ngực trái có hai khuyết để cài biển tên; áo có hai túi dưới, nắp túi lượn cong, đáy túi vát góc, giữa bì túi có một xúp nôi 3 cm; có hai đĩa cầu vai; gấu áo bằng, gấu tay áo may gấp lơ vê; toàn bộ cổ áo, túi áo có điều hai đường may.

5. Áo khoác ngoài mùa đông

a) Màu sắc là vải màu xanh rêu sẫm;

b) Kiểu dáng là áo kiểu cài thẳng ba cúc; ve cổ hình chữ K (ve thật, cổ thò); thân trước có đê cúp ngực, thân sau có cầu vai, xẻ sau; phía trong áo có túi lót, phía ngoài áo có dây lưng vải; hai túi cơi làm chéo; có cá tay đầu nhọn dính một cúc; các đường điều nôi tám ply, vai áo có hai đĩa vai; ngực áo, tay áo dính cúc 2,5 cm; có hai túi lót kiểu hai viên; toàn bộ thân áo được dựng canh tóc.

6. Áo chống rét mùa đông

a) Màu sắc là vải màu xanh rêu sẫm;

b) Kiểu dáng là áo bông ba lớp, kiểu áo khoác lửng dài tay, hai cổ, cổ trong có khóa kéo, cổ ngoài bẻ chữ K; nẹp áo có bốn cúc cùng màu với màu vải áo, vạt vuông; áo có hai túi dưới bô, cơi túi chéo rộng 3,8 cm; vai áo có hai đĩa vai; tay áo xuống tròn, phía lằn trong lót có bo len, có cá tay; toàn bộ ve áo, cổ áo, nẹp áo, túi áo, cá tay đều có hai đường may điều song song; hai bên sườn xanh tê có dây đeo, đai áo rộng 4 cm; thân sau có đê cúp liền áo; vải lót toàn thân áo đồng màu với vải chính, giữa lằn ngoài và lằn lót thân là lớp bông loại 100 gram, giữa lằn ngoài và lằn lót tay là lớp bông loại 80 gram, giữa lằn ngoài và lằn lót nẹp, cổ, nắp túi, bật vai, cá tay là lớp bông 40 gram.

7. Chi tiết mẫu Trang phục nữ tại Phụ lục số 6 ban hành kèm theo Thông tư này.

Điều 73. Lễ phục nam

1. Lễ phục mùa đông:

a) Áo lễ phục mùa đông có màu sắc là vải màu trắng kem. Kiểu dáng là kiểu áo khoác bốn túi, bốn cúc; cổ ve vuông, bản cổ to, lá cổ trên có khuyết cài phù hiệu; cúc áo bằng kim loại mạ màu vàng, có in dập biểu tượng ngành thi hành án dân sự; hai túi trên và hai túi dưới ốp ngoài, có nắp, nắp túi hơi lượn cong, đáy túi vát góc, giữa bì túi có súp chìm; phía trên chính giữa nắp túi áo trái có hai khuyết để cài biển tên; vai áo có hai đĩa vai; vạt áo vuông; tay áo suông tròn, tay áo làm bác tay rộng 9 cm; sống áo có xẻ sau; ngực áo và thân áo có ép keo mừng, trên vai áo có chũm hai lớp canh tóc; áo được lót toàn bộ thân trước, thân sau, tay áo; vải lót toàn thân đồng màu với màu của áo; toàn bộ ve áo, cổ áo, nẹp áo, túi áo, bác tay đều hai đường may.

b) Áo sơ mi lễ phục mùa đông có màu sắc là vải màu trắng. Kiểu dáng là cổ đực có chân; nẹp áo bong; cúc áo bằng nhựa in dập chữ viết tắt ngành thi hành án dân sự, màu cúc cùng với màu của áo; áo có một túi ngực trái, đáy túi vát góc; thân sau cầu vai chiết ly hai bên; vạt áo lượn tôm 5 cm, tay áo có măng séc 7 cm, cài hai khuy, có bỗ thép tay (có xếp một ly tay).

2. Áo lễ phục mùa hè có màu sắc là vải màu trắng kem. Kiểu dáng là kiểu áo bốn túi, bốn cúc; ve áo kiểu chữ V, bản cổ to, lá cổ trên có khuyết cài phù hiệu; cúc áo bằng kim loại mạ màu vàng, có in dập biểu tượng ngành thi hành án dân sự; hai túi trên và hai túi dưới ốp ngoài, có nắp, nắp túi hơi lượn cong, đáy túi vát góc, giữa bì túi có súp chìm; phía trên chính giữa nắp túi áo trái có hai khuyết để cài biển tên; vai áo có hai đĩa vai; vạt áo vuông; tay áo suông tròn, tay áo gập gấu lơ vê; sống áo có xẻ sau; toàn bộ ve áo, cổ áo, nẹp áo, túi áo đều hai đường may.

3. Quần lễ phục có màu sắc là vải màu trắng kem. Kiểu dáng là quần âu kiểu ống đứng; thân trước một ly xếp, hai túi chéo, thân sau có chiết một ly, hai túi hậu cài khuy nhựa (miệng túi hậu 1 cm); cửa quần có khóa kéo, đầu cặp có một móc và một cúc hãm trong, cặp có quai nhê, có một móc và một khuy; quần có sáu đĩa chia đều.

4. Chi tiết mẫu Lễ phục nam tại Phụ lục số 6 ban hành kèm theo Thông tư này.

Điều 74. Lễ phục nữ

1. Lễ phục mùa đông:

a) Áo lễ phục nữ có màu sắc là vải màu trắng kem. Kiểu dáng là kiểu áo khoác có hai túi, bốn cúc, thân áo bỗ bảy mảnh; cổ ve vech nhẹ, lá cổ trên có khuyết cài phù hiệu; cúc áo bằng kim loại mạ màu vàng, có in dập biểu tượng ngành thi hành án dân sự; phía trên chính giữa ngực trái có hai khuyết để cài biển tên; hai túi dưới bỗ coi có nắp, nắp túi hơi lượn cong, thân túi chìm; vai áo có hai đĩa vai; vạt áo vuông; tay áo suông tròn, có làm bác tay rộng 7 cm, sống áo có xẻ sau; thân áo có ép keo mừng; áo được lót toàn bộ thân trước, thân sau, tay áo; vải lót toàn thân đồng màu với màu của áo; toàn bộ ve áo, cổ áo, nẹp áo, túi áo, bác tay đều hai đường may.

b) Áo sơ mi lễ phục mùa đông có màu sắc là vải màu trắng. Kiểu dáng là kiểu cổ đực có chân; nẹp áo bong; cúc áo bằng nhựa in dập chữ viết tắt ngành thi hành án dân sự, màu của cúc cùng với màu của áo; thân chiết bốn ly, có hai ly ven ngực; gấu áo lượn tôm 5 cm; tay áo có măng séc 7 cm, cài hai khuy, có bộ thép tay (có xếp một ly tay); toàn bộ cổ áo, nẹp áo, măng séc may mí một đường, gấu áo may cuộn 0,5 cm.

2. Áo lễ phục mùa hè có màu sắc là vải màu trắng kem. Kiểu dáng là kiểu áo có hai túi, bốn cúc, thân áo bỏ bẫy mảnh; cổ ve vếch nhẹ, lá cổ trên có khuyết cài phù hiệu; cúc áo bằng kim loại mạ màu vàng, có in dập biểu tượng ngành thi hành án dân sự; phía trên chính giữa ngực trái có hai khuyết để cài biển tên; hai túi dưới bỏ coi có nắp, nắp túi hơi lượn cong, thân túi chìm; vai áo có hai đĩa vai; vạt áo vuông; tay áo vuông tròn, tay áo gấp gấu vào trong may một đường 3 cm; sống áo có xẻ sau; toàn bộ ve áo, cổ áo, nẹp áo, túi áo đều hai đường may.

3. Quần lễ phục có màu sắc là vải màu trắng kem. Kiểu dáng là dáng quần âu kiểu vuông đứng, quần cạp 4 cm, hai túi chéo, thân sau có chiết một ly; cửa quần có khóa kéo, cạp có quai nhê, có một khuy, một móc; quần có năm đĩa chia đều.

4. Chi tiết mẫu Lễ phục nữ tại Phụ lục số 6 ban hành kèm theo Thông tư này.

Điều 75. Mũ Kê pi

1. Màu sắc gồm 2 loại theo màu áo thu đông mặc ngoài và màu áo lễ phục mùa đông.

2. Kiểu dáng là mũ có thành cong, đỉnh và cầu mũ được làm bằng cùng một loại vải, phía trước có lưỡi trai bằng nhựa màu đen bóng, thấp dần về phía trước; mũ có dây cooc đông màu vàng, hai đầu được đính bằng cúc kim loại màu vàng, trên mặt cúc có hình ngôi sao năm cánh nổi; phía trước cầu mũ có đục ôzê chính giữa; hai bên thành mũ có đục bốn ôzê; thành mũ phía trước được dựng bằng nhựa mỏng; lót cầu mũ làm bằng vải trắng nhựa, phía trong được gắn với bọt xốp.

3. Chi tiết mẫu Mũ Kê pi tại Phụ lục số 6 ban hành kèm theo Thông tư này.

Điều 76. Colavát

1. Màu sắc là màu xanh rêu sẫm.

2. Colavát có độ dài, rộng vừa phải; kiểu thắt sẵn, có khóa kéo, có chốt hãm tự động.

3. Chi tiết mẫu Colavát tại Phụ lục số 6 ban hành kèm theo Thông tư này.

Điều 77. Bảng tên trên ngực áo

1. Bảng tên trên ngực áo hình chữ nhật có kích thước dài 81 mm, rộng 23 mm, chất liệu bằng đồng vàng tấm dày 0,6 mm, kim cài bằng hợp kim không gỉ, nền sơn màu xanh lam, xung quanh có đường viền màu vàng. Bên trái biển tên là hình biểu trưng ngành Thi hành án dân sự. Bên phải biển tên là dòng chữ “HQ VÀ TÊN”.

2. Chi tiết mẫu Biển tên trên ngực áo tại Phụ lục số 7 ban hành kèm theo Thông tư này.

Điều 78. Giày da, thắt lưng da, mũ bảo hiểm thi hành án

1. Thắt lưng da có chất liệu bằng da, màu đen.

2. Giày da có chất liệu bằng da, màu đen, có dây buộc.

3. Mũ bảo hiểm thi hành án là loại mũ bảo hiểm có màu xanh rêu sẫm, phía ngoài bên phải trên thân mũ có in dòng chữ “THI HÀNH ÁN DÂN SỰ”.

Điều 79. Các loại trang phục khác

Các loại trang phục khác gồm có dép da, tất chân, áo mưa, cặp da đựng tài liệu do Tổng Cục trưởng Tổng cục Thi hành án dân sự (đối với công chức cơ quan Tổng cục Thi hành án dân sự), Cục trưởng Cục Thi hành án dân sự tỉnh, thành phố trực thuộc Trung ương (đối với công chức thuộc các cơ quan thi hành án dân sự địa phương) quyết định phù hợp với đặc điểm của từng địa phương theo mức, khung giá do Bộ trưởng Bộ Tư pháp quy định.

Điều 80. Phù hiệu, cấp hiệu thi hành án dân sự

1. Mẫu phù hiệu, cấp hiệu thi hành án dân sự, đối tượng được cấp phù hiệu, cấp hiệu thực hiện theo quy định tại Điều 79, Điều 80, Điều 81 Nghị định số 62/2015/NĐ-CP và theo quy định tại khoản 4 Điều 1 Thông tư này.

2. Chi tiết mẫu phù hiệu, cấp hiệu thi hành án dân sự tại Phụ lục số 8 ban hành kèm theo Thông tư này.

Điều 81. Quản lý kinh phí in, cấp, thu hồi Thẻ Chấp hành viên, Thẻ Thẩm tra viên thi hành án

1. Tổng Cục trưởng Tổng cục Thi hành án dân sự giúp Bộ trưởng Bộ Tư pháp quản lý thống nhất Thẻ Chấp hành viên, Thẻ Thẩm tra viên thi hành án và có nhiệm vụ, quyền hạn sau đây:

a) In, quản lý phôi Thẻ Chấp hành viên, Thẻ Thẩm tra viên thi hành án;

b) Thực hiện in thông tin của người được cấp vào Thẻ, mở sổ theo dõi, quản lý số hiệu Thẻ; phối hợp với Văn phòng Bộ Tư pháp để đóng dấu Thẻ Chấp hành viên, Thẻ Thẩm tra viên thi hành án.

2. Văn phòng Bộ Tư pháp có trách nhiệm đóng dấu Thẻ Chấp hành viên, Thẻ Thẩm tra viên thi hành án sau khi kiểm tra đủ các thông tin liên quan đến việc cấp Thẻ do Tổng cục Thi hành án dân sự cung cấp.

3. Kinh phí in, mua phôi Thẻ Chấp hành viên, Thẻ Thẩm tra viên thi hành án do cấp có thẩm quyền giao trong phạm vi dự toán ngân sách hàng năm của Tổng cục Thi hành án dân sự.

4. Việc cấp, đổi, cấp lại, thu hồi Thẻ Chấp hành viên, Thẻ Thẩm tra viên thi hành án được thực hiện trong các trường hợp sau:

a) Chấp hành viên, Thẩm tra viên thi hành án khi có Quyết định bổ nhiệm vào ngạch được cấp Thẻ để phục vụ công tác;

b) Chấp hành viên, Thẩm tra viên thi hành án đã được cấp Thẻ, khi có thay đổi chức danh hoặc thay đổi đơn vị công tác hoặc khi Thẻ bị hư hỏng thì được đổi Thẻ mới;

c) Chấp hành viên, Thẩm tra viên thi hành án đã được cấp Thẻ, nhưng bị mất thì phải báo cáo ngay cho Thủ trưởng cơ quan trực tiếp quản lý công chức đó biết và làm thủ tục cấp lại Thẻ.

5. Thủ tục cấp, đổi, cấp lại Thẻ Chấp hành viên, Thẻ Thẩm tra viên thi hành án được thực hiện như sau:

a) Đối với trường hợp nêu tại các điểm a, b khoản 4 Điều này, Cục trưởng Cục Thi hành án dân sự, Cục trưởng Cục Thi hành án Bộ Quốc phòng có trách

nhệm lập danh sách, kèm theo 02 ảnh mặc trang phục, phù hiệu, cấp hiệu của ngạch mới được bổ nhiệm, cỡ ảnh 2x3cm, gửi về Tổng cục Thi hành án dân sự để cấp, đổi Thẻ theo quy định.

Đối với trường hợp đổi Thẻ, sau khi nhận Thẻ mới, người được đổi Thẻ có trách nhiệm giao lại Thẻ cũ cho Thủ trưởng cơ quan nơi mình công tác để tiêu hủy;

b) Đối với trường hợp nêu tại điểm c khoản 4 Điều này, Cục trưởng Cục Thi hành án dân sự, Cục trưởng Cục Thi hành án Bộ Quốc phòng có trách nhiệm lập danh sách, Giấy xác nhận của Thủ trưởng cơ quan, đơn vị nơi Chấp hành viên, Thẩm tra viên công tác, kèm theo 02 ảnh mặc trang phục, phù hiệu, cấp hiệu của ngạch được bổ nhiệm, cỡ ảnh 2x3cm, gửi về Tổng cục Thi hành án dân sự để cấp lại Thẻ theo quy định.

6. Trường hợp Chấp hành viên, Thẩm tra viên thi hành án chuyển công tác sang cơ quan khác, bị kỷ luật hoặc vì lý do khác mà không còn là Chấp hành viên hoặc Thẩm tra viên thì có trách nhiệm nộp lại Thẻ cho Thủ trưởng cơ quan nơi mình công tác; trường hợp là Thủ trưởng cơ quan thi hành án dân sự thì nộp lại Thẻ cho Thủ trưởng cơ quan quản lý cấp trên trực tiếp.

Điều 82. Quản lý, cấp phát, sử dụng trang phục, phù hiệu, cấp hiệu

1. Tổng Cục trưởng Tổng cục Thi hành án dân sự giúp Bộ trưởng Bộ Tư pháp quản lý thống nhất trang phục, phù hiệu, cấp hiệu của người làm công tác thi hành án dân sự.

Trang phục, phù hiệu, cấp hiệu của người làm công tác thi hành án dân sự bị hư hỏng, bị mất vì lý do khách quan thì được cơ quan cấp bổ sung. Trường hợp bị hư hỏng, bị mất vì lý do khác thì được cơ quan cấp nhưng người làm công tác thi hành án dân sự phải chịu toàn bộ kinh phí mua sắm.

2. Người làm công tác thi hành án dân sự bị mất trang phục, phù hiệu, cấp hiệu thi hành án dân sự phải kịp thời báo cáo lãnh đạo cơ quan, đơn vị nơi mình đang công tác. Trường hợp nghỉ thôi việc, bị kỷ luật buộc thôi việc, chuyển công tác khác thì phải nộp lại phù hiệu, cấp hiệu cho Thủ trưởng cơ quan thi hành án dân sự đang quản lý trước khi chuyển công tác.

3. Khung mức giá mua sắm cho từng loại trang phục, phù hiệu, cấp hiệu, Thẻ Chấp hành viên, Thẻ Thẩm tra viên thi hành án dân sự do Bộ trưởng Bộ Tư pháp quy định. Kinh phí may sắm, cấp phát trang phục, phù hiệu, cấp hiệu thi hành án dân sự do ngân sách nhà nước cấp. Công tác lập dự toán, may sắm, cấp phát trang phục, phù hiệu, cấp hiệu thi hành án dân sự thực hiện theo quy định của Luật Ngân sách nhà nước và quy định về phân cấp của Bộ trưởng Bộ Tư pháp.

4. Niên hạn, cấp phát, sử dụng trang phục, phù hiệu, cấp hiệu thi hành án dân sự thực hiện theo quy định tại Điều 83 Nghị định số 62/2015/NĐ-CP.

Niên hạn bằng tên trên ngực áo là 03 năm 01 cái, lần đầu được cấp 03 cái.

5. Trang phục, phù hiệu, cấp hiệu thi hành án dân sự được cấp phát như sau:

a) Tổng cục Thi hành án dân sự thống nhất cấp phát phù hiệu, cấp hiệu thi hành án trong toàn hệ thống thi hành án dân sự;

b) Giấy da, thắt lưng da, dép da, tất chân, áo mưa, cặp da đựng tài liệu của người làm công tác thi hành án dân sự thuộc Tổng cục Thi hành án dân sự do Tổng Cục trưởng Tổng cục Thi hành án dân sự cấp phát, thuộc các cơ quan thi hành án dân sự địa phương do Cục trưởng Cục Thi hành án dân sự cấp phát. Việc cấp phát thực hiện bằng tiền để người làm công tác thi hành án dân sự tự mua sắm trên cơ sở định mức khung giá, tiêu chuẩn và mẫu của Bộ trưởng Bộ Tư pháp quy định.

c) Tổng Cục trưởng Tổng cục Thi hành án dân sự, Cục trưởng Cục Thi hành án dân sự có trách nhiệm thực hiện mua sắm, cấp phát các trang phục còn lại cho người làm công tác thi hành án dân sự trực thuộc. Trường hợp cần thiết, Tổng Cục trưởng Tổng cục Thi hành án dân sự có thể quyết định việc cấp phát bằng tiền để người làm công tác thi hành án dân sự tại Tổng cục Thi hành án dân sự và các cơ quan thi hành án dân sự tự mua sắm trên cơ sở định mức khung giá, tiêu chuẩn và mẫu do Bộ trưởng Bộ Tư pháp quy định.

6. Việc thanh toán, quyết toán kinh phí mua sắm trang phục, phù hiệu, cấp hiệu của người làm công tác thi hành án dân sự thực hiện theo quy định của Luật Ngân sách nhà nước và các văn bản hướng dẫn thi hành.

7. Tổng Cục trưởng Tổng cục Thi hành án dân sự, Cục trưởng Cục Thi hành án dân sự bảo đảm cấp phát trang phục, phù hiệu, cấp hiệu theo đúng nguyên tắc, chế độ; mở sổ sách để theo dõi, quản lý theo quy định.

Chương VI

ĐIỀU KHOẢN THI HÀNH

Điều 83.⁵⁵ (được bãi bỏ)

Điều 84.⁵⁶ (được bãi bỏ)

Điều 85.⁵⁷ (được bãi bỏ)

Điều 86. Hiệu lực thi hành⁵⁸

⁵⁵ Điều này được bãi bỏ theo quy định tại điểm b khoản 1 và khoản 2 Điều 1 của Thông tư số 12/2024/TT-BTP bãi bỏ một số điều, khoản của các Thông tư do Bộ trưởng Bộ Tư pháp ban hành hướng dẫn một số nội dung quản lý công chức, viên chức, người lao động thuộc hệ thống tổ chức thi hành án dân sự, có hiệu lực kể từ ngày 31 tháng 10 năm 2024.

⁵⁶ Điều này được bãi bỏ theo quy định tại điểm b khoản 1 Điều 1 của Thông tư số 12/2024/TT-BTP bãi bỏ một số điều, khoản của các Thông tư do Bộ trưởng Bộ Tư pháp ban hành hướng dẫn một số nội dung quản lý công chức, viên chức, người lao động thuộc hệ thống tổ chức thi hành án dân sự, có hiệu lực kể từ ngày 31 tháng 10 năm 2024.

⁵⁷ Điều này được bãi bỏ theo quy định tại điểm a khoản 1 Điều 2 của Thông tư số 06/2021/TT-BTP bãi bỏ một số văn bản quy phạm pháp luật về công tác cán bộ trong lĩnh vực thi hành án dân sự do Bộ trưởng Bộ Tư pháp ban hành, có hiệu lực kể từ ngày 14 tháng 10 năm 2021.

⁵⁸ Điều 3 của Thông tư số 18/2018/TT-BTP sửa đổi, bổ sung một số điều của Thông tư số 02/2017/TT-BTP ngày 23 tháng 3 năm 2017 của Bộ trưởng Bộ Tư pháp hướng dẫn một số nội dung quản lý công chức, viên chức, người lao động thuộc hệ thống tổ chức thi hành án dân sự, có hiệu lực kể từ ngày 20 tháng 02 năm 2019 quy định như sau:

“Điều 3. Điều khoản thi hành

1. Thông tư có hiệu lực từ ngày 20 tháng 02 năm 2019.

2. (được bãi bỏ)

3. Thủ trưởng các đơn vị thuộc Bộ Tư pháp, Thủ trưởng các cơ quan thi hành án dân sự địa phương, Cục trưởng Cục Thi hành án Bộ Quốc phòng trong phạm vi nhiệm vụ, quyền hạn chịu trách nhiệm thực hiện Thông tư này.”

1. Thông tư này có hiệu lực kể từ ngày 07 tháng 5 năm 2017. Bãi bỏ Thông tư số 01/2011/TT-BTP ngày 10 tháng 01 năm 2011 của Bộ trưởng Bộ Tư pháp quy định mẫu, nguyên tắc cấp phát, sử dụng Thẻ Chấp hành viên, Thẻ Thẩm tra viên thi hành án và trang phục, phù hiệu, cấp hiệu công chức trong hệ thống thi hành án dân sự; Thông tư số 09/2012/TT-BTP ngày 01 tháng 9 năm 2012 của Bộ trưởng Bộ Tư pháp quy định trình tự, thủ tục bổ nhiệm, bổ nhiệm lại, từ chức, miễn nhiệm, cách chức, giáng chức công chức lãnh đạo cấp Vụ thuộc Tổng cục Thi hành án dân sự; lãnh đạo Cục, lãnh đạo các phòng chuyên môn và tương đương thuộc Cục Thi hành án dân sự; lãnh đạo Chi cục Thi hành án dân sự; Thông tư số 10/2012/TT-BTP ngày 15 tháng 10 năm 2012 của Bộ trưởng Bộ Tư pháp quy định về tổ chức thi tuyển vào ngạch Chấp hành viên sơ cấp; Thông tư số 13/2013/TT-BTP ngày 13 tháng 9 năm 2013 của Bộ trưởng Bộ Tư pháp quy định tiêu chuẩn chức danh công chức giữ chức vụ lãnh đạo, quản lý thuộc Cục Thi hành án dân sự và Chi cục Thi hành án dân sự.

2. Thủ trưởng các đơn vị thuộc Bộ Tư pháp, Thủ trưởng các cơ quan thi hành án dân sự địa phương, Cục trưởng Cục Thi hành án Bộ Quốc phòng trong phạm vi nhiệm vụ, quyền hạn chịu trách nhiệm thực hiện Thông tư này./.

BỘ TƯ PHÁP

XÁC THỰC VĂN BẢN HỢP NHẤT

Số: 6713 /VBHN-BTP

Hà Nội, ngày 21 tháng 11 năm 2024

Nơi nhận:

- Bộ trưởng (để b/c);
- Văn phòng Chính phủ;
- Bộ Nội vụ, Bộ Quốc phòng;
- Các Thứ trưởng Bộ Tư pháp;
- Cục THADS các tỉnh, TP trực thuộc TW;
- Công báo;
- Cổng TTĐT Bộ Tư pháp;
- CSDL quốc gia về văn bản pháp luật (để đăng tải);
- Lưu: VT, TCTHADS (02).

**KT. BỘ TRƯỞNG
THỨ TRƯỞNG**

Mai Lương Khôi

Điều 3 của Thông tư số 06/2021/TT-BTP bãi bỏ một số văn bản quy phạm pháp luật về công tác cán bộ trong lĩnh vực thi hành án dân sự do Bộ trưởng Bộ Tư pháp ban hành, có hiệu lực kể từ ngày 14 tháng 10 năm 2021 quy định như sau:

“Điều 3. Hiệu lực thi hành

1. Thông tư này có hiệu lực kể từ ngày ký.
2. Thủ trưởng các đơn vị thuộc Bộ Tư pháp, Thủ trưởng các cơ quan Thi hành án dân sự ở địa phương, Cục trưởng Cục Thi hành án Bộ Quốc phòng trong phạm vi nhiệm vụ, quyền hạn chịu trách nhiệm thực hiện Thông tư này.”

Điều 2 của Thông tư số 12/2024/TT-BTP bãi bỏ một số điều, khoản của các Thông tư do Bộ trưởng Bộ Tư pháp ban hành hướng dẫn một số nội dung quản lý công chức, viên chức, người lao động thuộc hệ thống tổ chức thi hành án dân sự có hiệu lực kể từ ngày 31 tháng 10 năm 2024 quy định như sau:

“Điều 2. Hiệu lực thi hành

1. Thông tư này có hiệu lực kể từ ngày ký.
2. Thủ trưởng các đơn vị thuộc Bộ Tư pháp, Thủ trưởng các cơ quan Thi hành án dân sự ở địa phương, Cục trưởng Cục Thi hành án Bộ Quốc phòng trong phạm vi nhiệm vụ, quyền hạn chịu trách nhiệm thực hiện Thông tư này.”

Phụ lục số 3

CỘNG HÒA XÃ HỘI CHỦ NGHĨA VIỆT NAM Độc lập - Tự do - Hạnh phúc

....., ngày tháng năm 20.....

ĐƠN ĐỀ NGHỊ BỔ NHIỆM CHẤP HÀNH VIÊN KHÔNG QUA THI TUYỂN (Ban hành kèm theo Thông tư số /2017/TT-BTP ngày .. tháng .. năm 2017 của Bộ trưởng Bộ Tư pháp)

Kính gửi: Hội đồng tuyển chọn Chấp hành viên

Họ và tên: Nam, nữ:

Ngày, tháng, năm sinh:

Quê quán:

Hộ khẩu thường trú:

Chỗ ở hiện nay:

Nghề nghiệp hiện nay:

Cơ quan, đơn vị công tác:

Điện thoại liên lạc:

Dân tộc:

Trình độ và chuyên ngành đào tạo:

Sau khi nghiên cứu điều kiện tuyển chọn và bổ nhiệm Chấp hành viên không qua thi tuyển, tôi thấy có đủ điều kiện để được tuyển chọn và bổ nhiệm Chấp hành viên không qua thi tuyển. Vì vậy, tôi làm đơn này với nguyện vọng được cơ quan có thẩm quyền xem xét, tuyển chọn và bổ nhiệm Chấp hành viên (2).

Nếu được bổ nhiệm, tôi cam kết tình nguyện công tác tại cơ quan thi hành án dân sự từ 05 năm trở lên theo quy định của pháp luật về thi hành án dân sự.

Tôi gửi kèm theo đơn này hồ sơ dự tuyển, gồm:

1. Sơ yếu lý lịch theo mẫu của Bộ Nội vụ ban hành;
2. Giấy chứng nhận sức khỏe do cơ quan y tế có thẩm quyền cấp;
3. Bản kê khai tài sản theo mẫu của Thanh tra Chính phủ;
4. Bản sao các văn bằng, chứng chỉ (3).

Tôi cam đoan hồ sơ dự tuyển của tôi là đúng sự thật. Nếu sai sự thật thì kết quả tuyển chọn và bổ nhiệm Chấp hành viên của tôi sẽ bị cơ quan có thẩm quyền hủy bỏ và tôi sẽ chịu trách nhiệm trước pháp luật./.

Kính đơn

(Ký và ghi rõ họ tên)

Ghi chú:

- (1) Ghi rõ Hội đồng tuyển chọn Chấp hành viên tỉnh, thành phố trực thuộc Trung ương;
- (2) Ghi rõ Chấp hành viên sơ cấp hoặc Chấp hành viên trung cấp;
- (3) Ghi rõ tên của các bản sao gửi kèm đơn đăng ký dự tuyển công chức.

Mẫu thẻ CHẤP HÀNH VIÊN THI HÀNH ÁN DÂN SỰ



Mặt trước



Mặt sau

PHỤ LỤC SỐ 6

(Ban hành kèm theo Thông tư số 02/2017/TT-BTP ngày 23/03/2017 của Bộ trưởng Bộ Tư pháp)

MẪU ÁO CHỐNG RẾT MÙA ĐÔNG - NAM

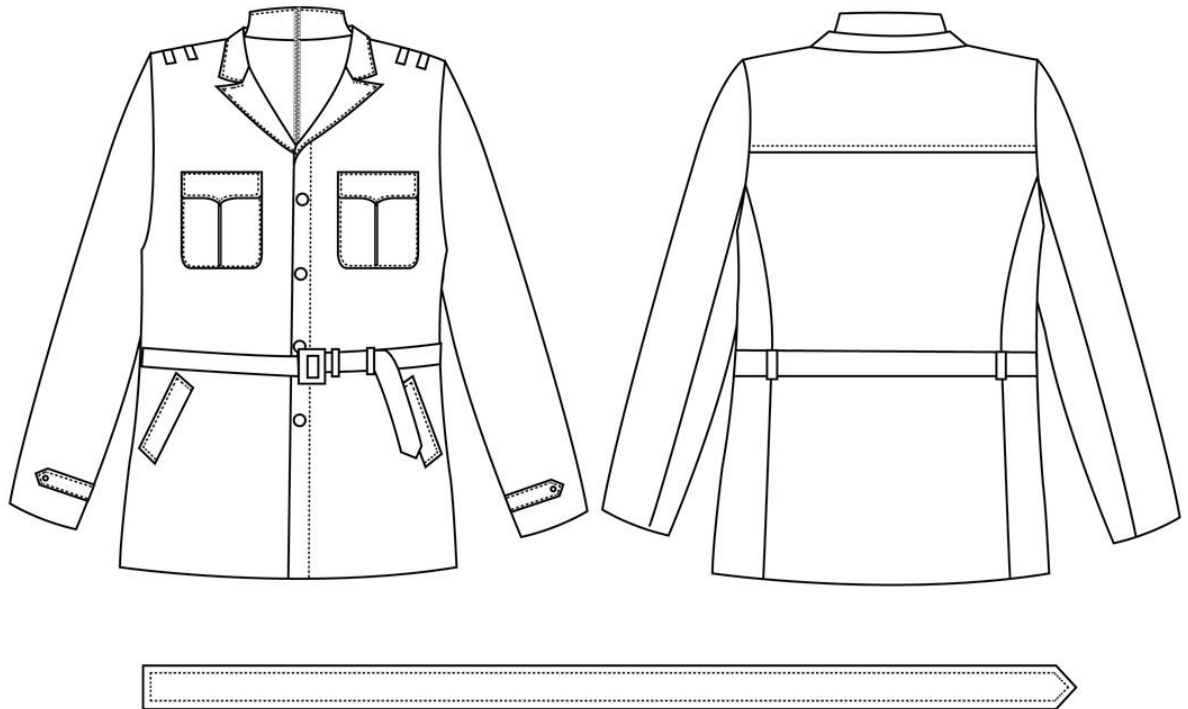

PHỤ LỤC SỐ 6

(Ban hành kèm theo Thông tư số 02/2017/TT-BTP ngày 23/03/2017 của Bộ trưởng Bộ Tư pháp)

MẪU ÁO CHỐNG RẾT MÙA ĐÔNG - NỮ

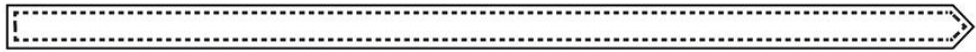
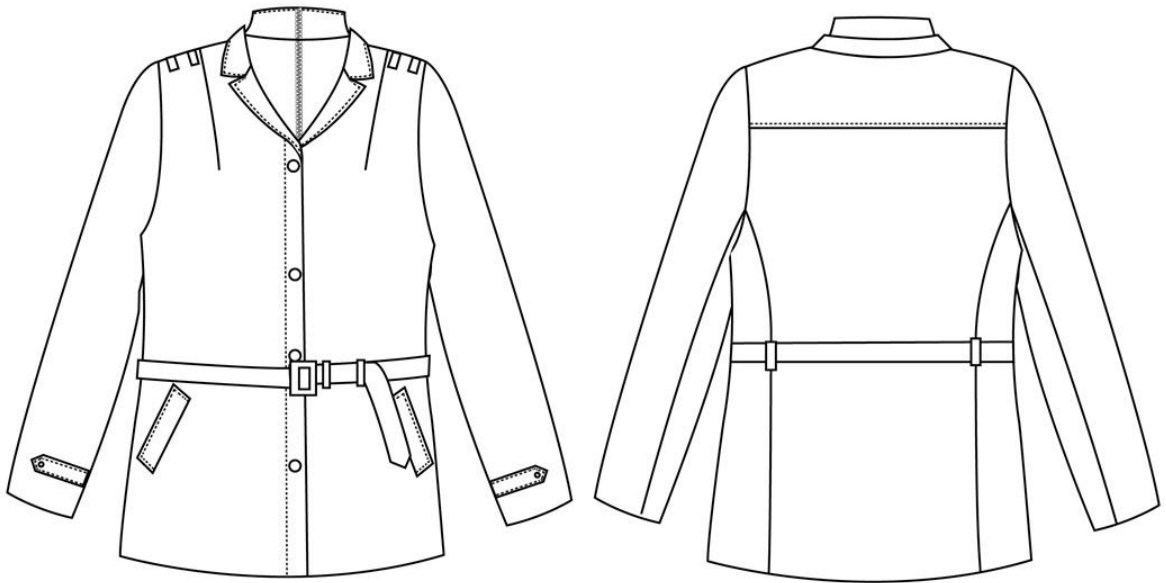

PHỤ LỤC SỐ 6

(Ban hành kèm theo Thông tư số 02/2017/TT-BTP ngày 23/03/2017 của Bộ trưởng Bộ Tư pháp)

MẪU ÁO XUÂN HÈ VÀ VÁY XUÂN HÈ - NỮ

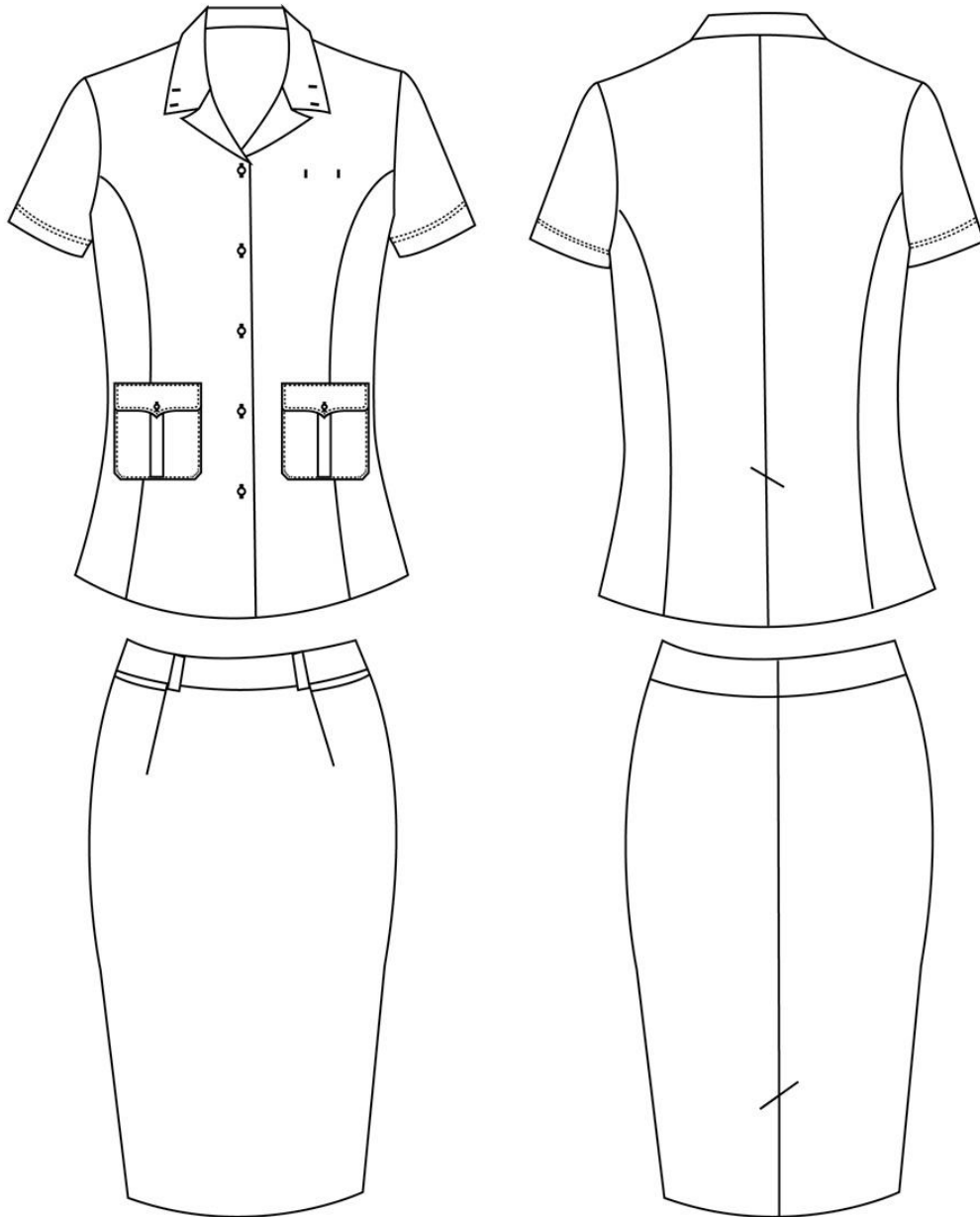

PHỤ LỤC SỐ 6

(Ban hành kèm theo Thông tư số 02/2017/TT-BTP ngày 23/03/2017 của Bộ trưởng Bộ Tư pháp)
MẪU ÁO KHOÁC NGOÀI MÙA ĐÔNG - NAM



PHỤ LỤC SỐ 6

(Ban hành kèm theo Thông tư số 02/2017/TT-BTP ngày 23/03/2017 của Bộ trưởng Bộ Tư pháp)

MẪU ÁO KHOÁC NGOÀI MÙA ĐÔNG - NỮ

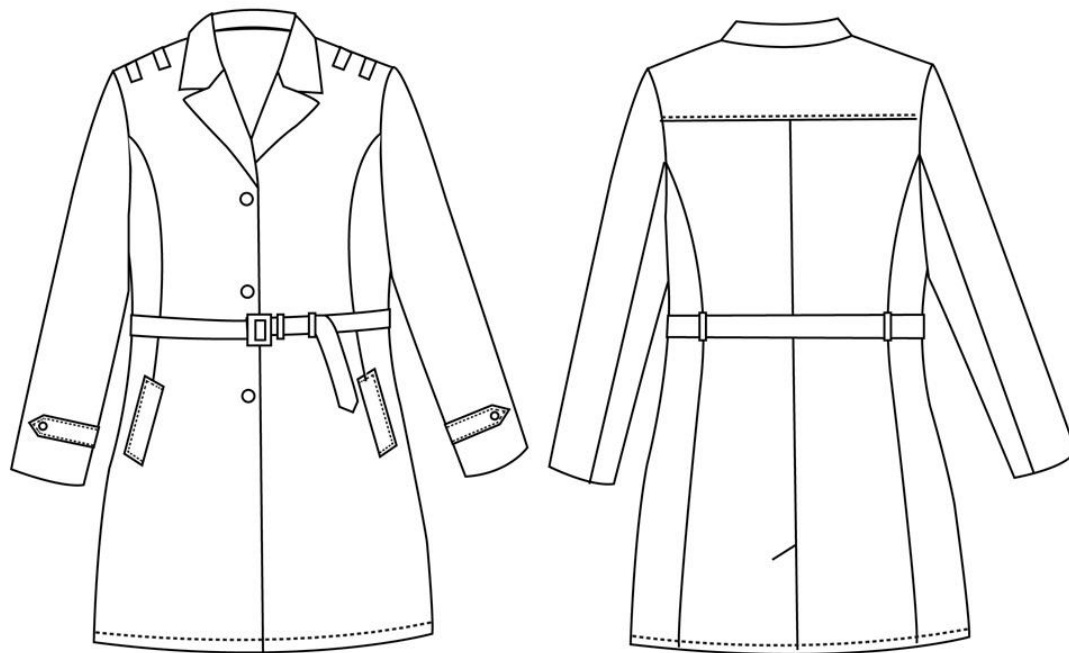

PHỤ LỤC SỐ 6

(Ban hành kèm theo Thông tư số 02/2017/TT-BTP ngày 23/03/2017 của Bộ trưởng Bộ Tư pháp)

MẪU ÁO XUÂN HÈ VÀ QUẦN XUÂN HÈ - NAM

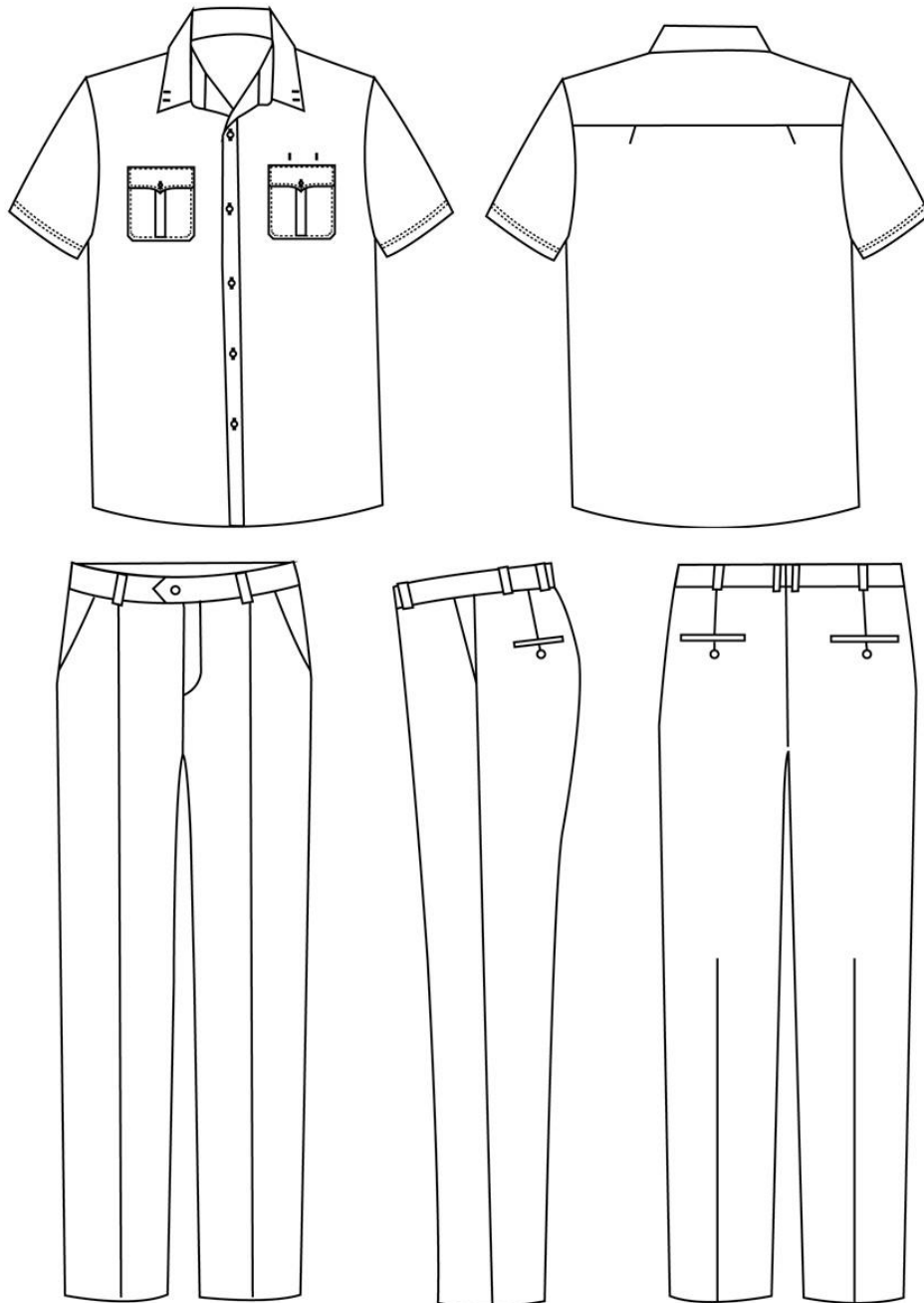

PHỤ LỤC SỐ 6

(Ban hành kèm theo Thông tư số 02/2017/TT-BTP ngày 23/03/2017 của Bộ trưởng Bộ Tư pháp)

MẪU ÁO XUÂN HÈ VÀ QUẦN XUÂN HÈ - NỮ

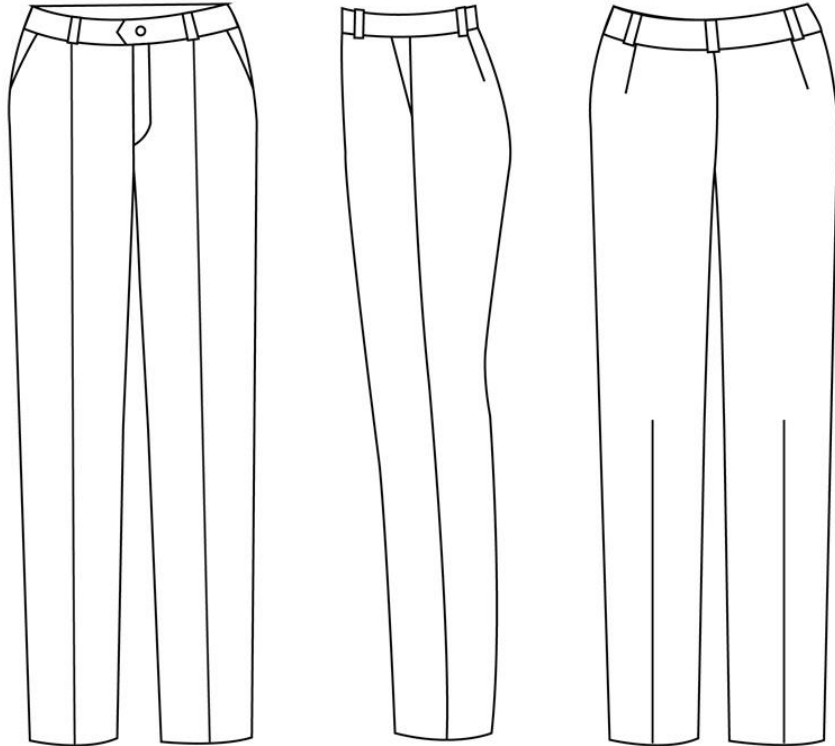
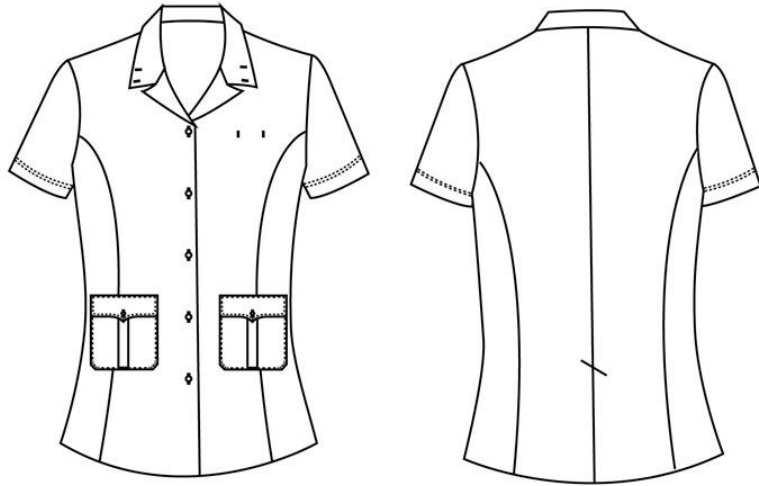

PHỤ LỤC SỐ 6
(Ban hành kèm theo Thông tư số 02/2017/TT-BTP ngày 23/03/2017 của Bộ trưởng Bộ Tư pháp)
MẪU CƠ LA VÁT

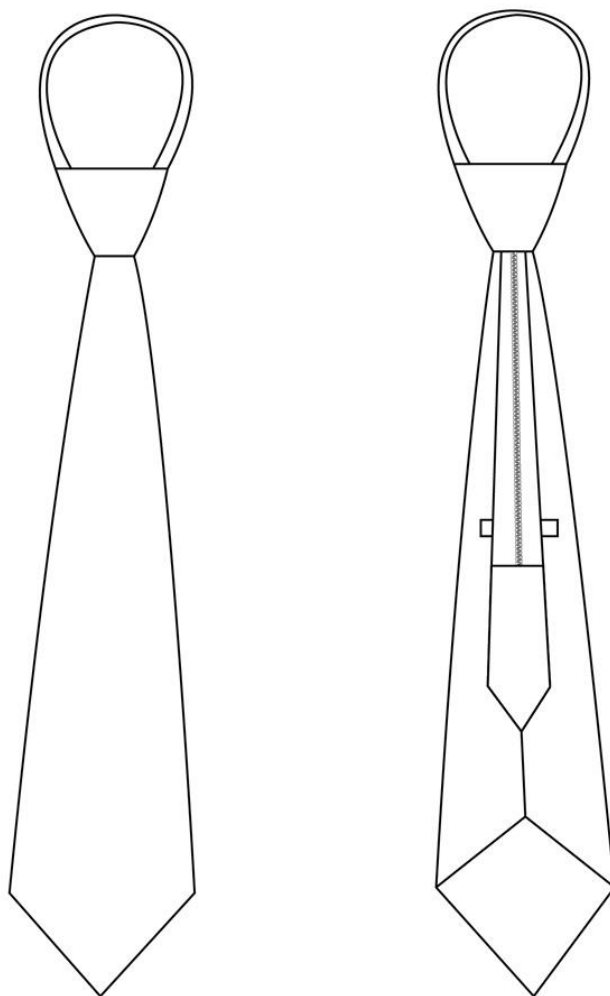

PHỤ LỤC SỐ 6

(Ban hành kèm theo Thông tư số 02/2017/TT-BTP ngày 23/03/2017 của Bộ trưởng Bộ Tư pháp)

MẪU ÁO LỄ PHỤC VÀ QUẦN LỄ PHỤC MÙA ĐÔNG - NAM

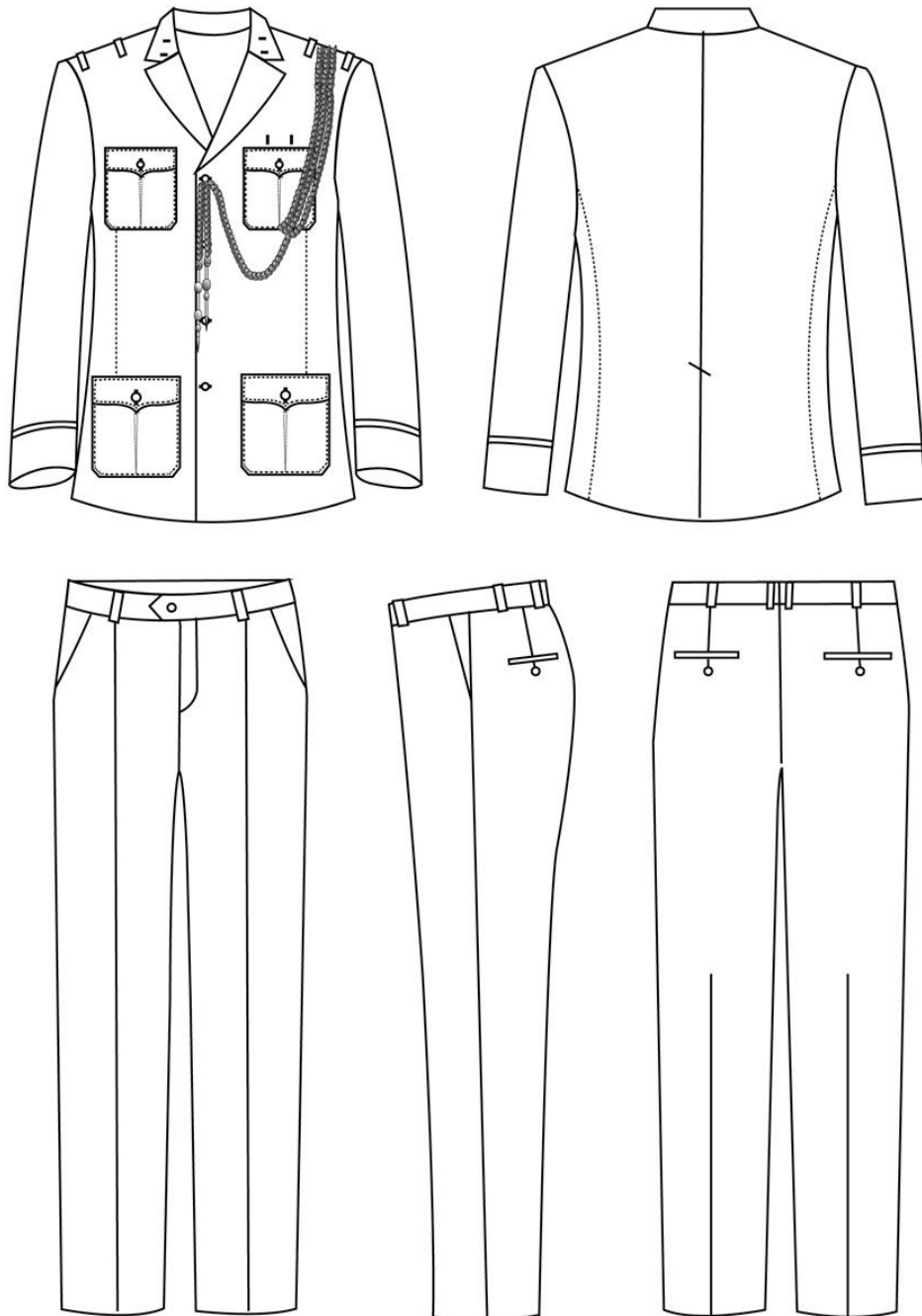

PHỤ LỤC SỐ 6

(Ban hành kèm theo Thông tư số 02/2017/TT-BTP ngày 23/03/2017 của Bộ trưởng Bộ Tư pháp)

MẪU ÁO LỄ PHỤC VÀ QUẦN LỄ PHỤC MÙA ĐÔNG - NỮ

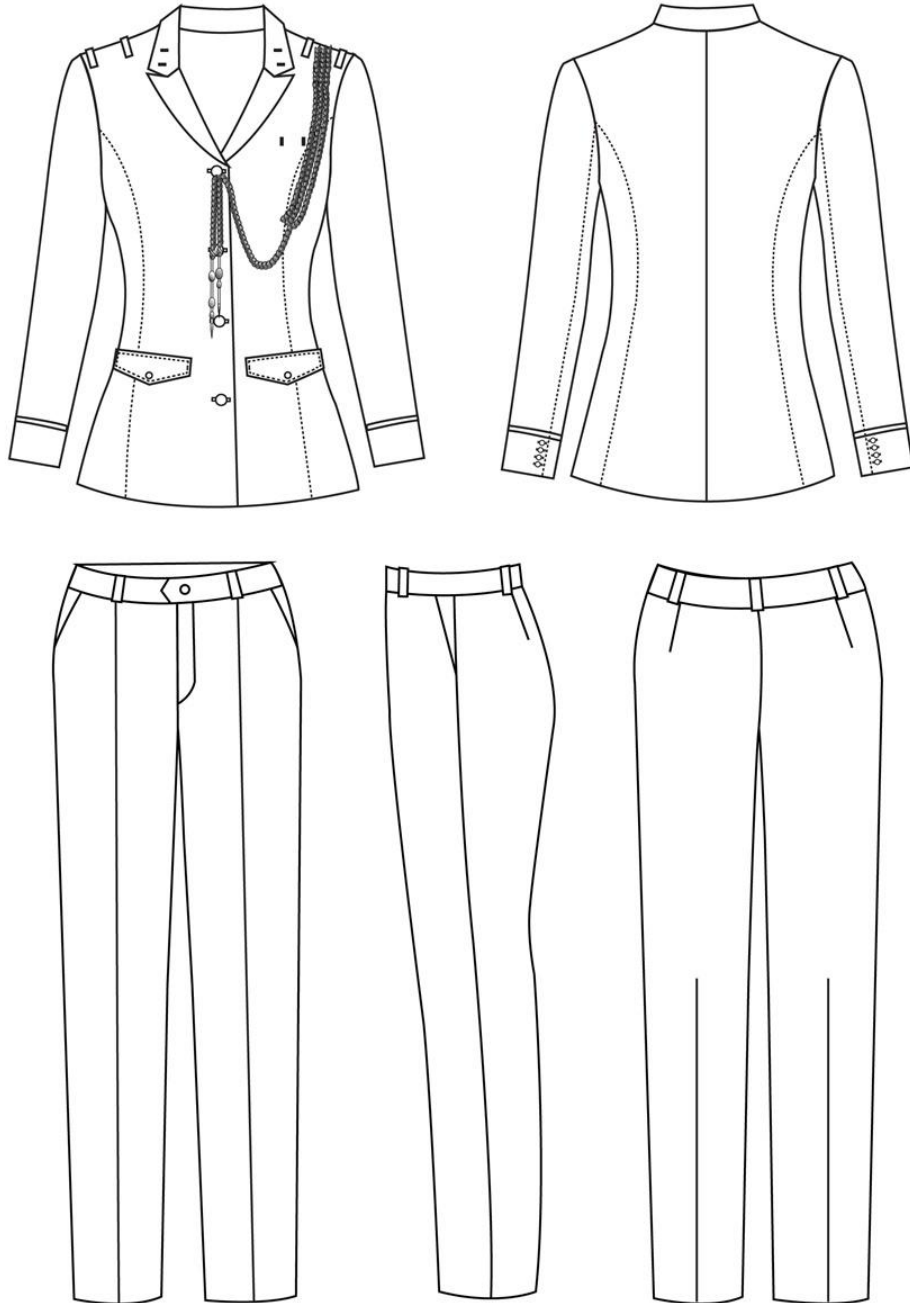

PHỤ LỤC SỐ 6

(Ban hành kèm theo Thông tư số 02/2017/TT-BTP ngày 23/03/2017 của Bộ trưởng Bộ Tư pháp)

MẪU ÁO LỄ PHỤC VÀ VÁY LỄ PHỤC MÙA HÈ - NỮ

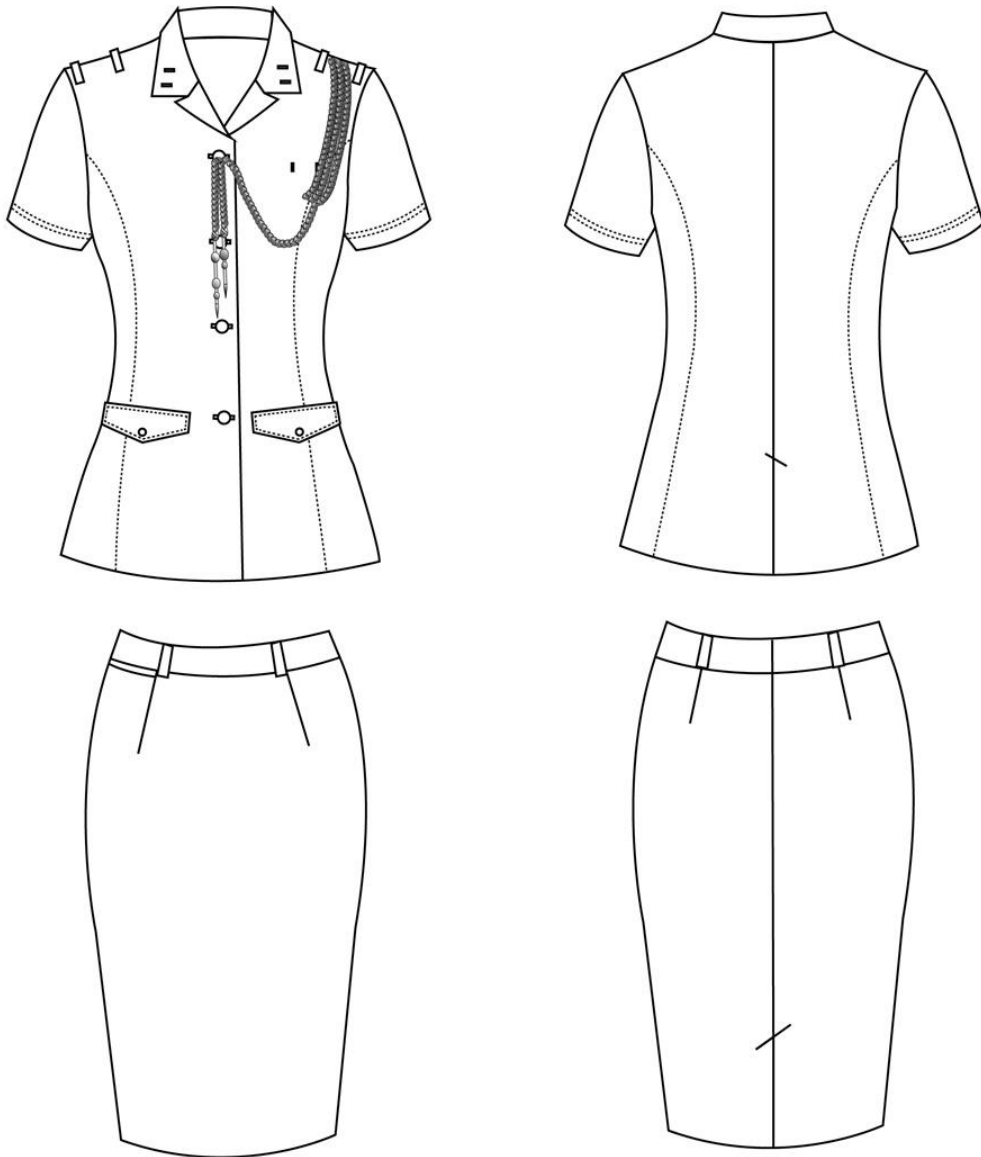

PHỤ LỤC SỐ 6

(Ban hành kèm theo Thông tư số 02/2017/TT-BTP ngày 23/03/2017 của Bộ trưởng Bộ Tư pháp)

MẪU ÁO LỄ PHỤC VÀ QUẦN LỄ PHỤC MÙA HÈ - NỮ

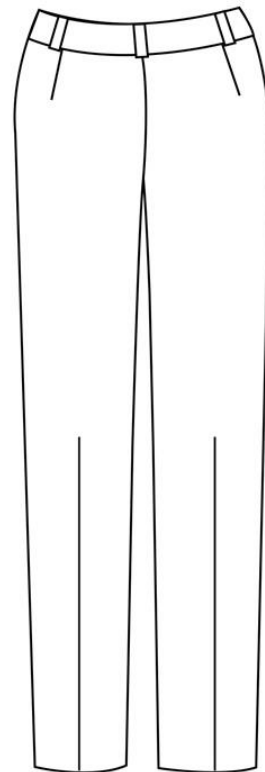
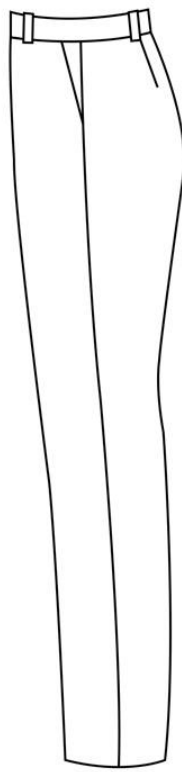
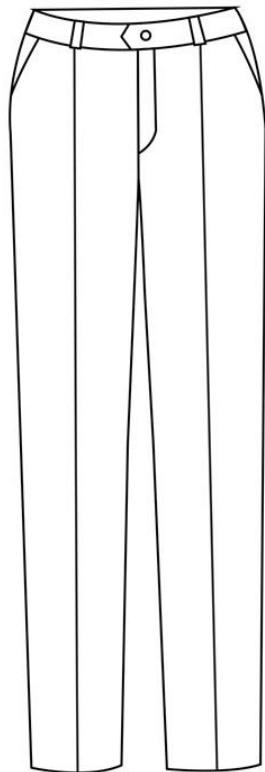
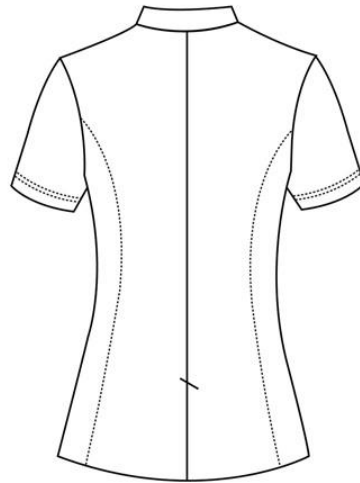
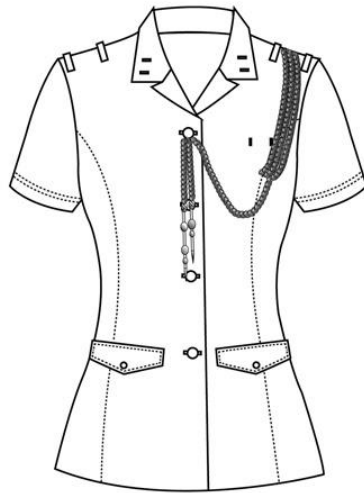

PHỤ LỤC SỐ 6

(Ban hành kèm theo Thông tư số 02/2017/TT-BTP ngày 23/03/2017 của Bộ trưởng Bộ Tư pháp)

MẪU ÁO LỄ PHỤC VÀ QUẦN LỄ PHỤC MÙA HÈ - NAM

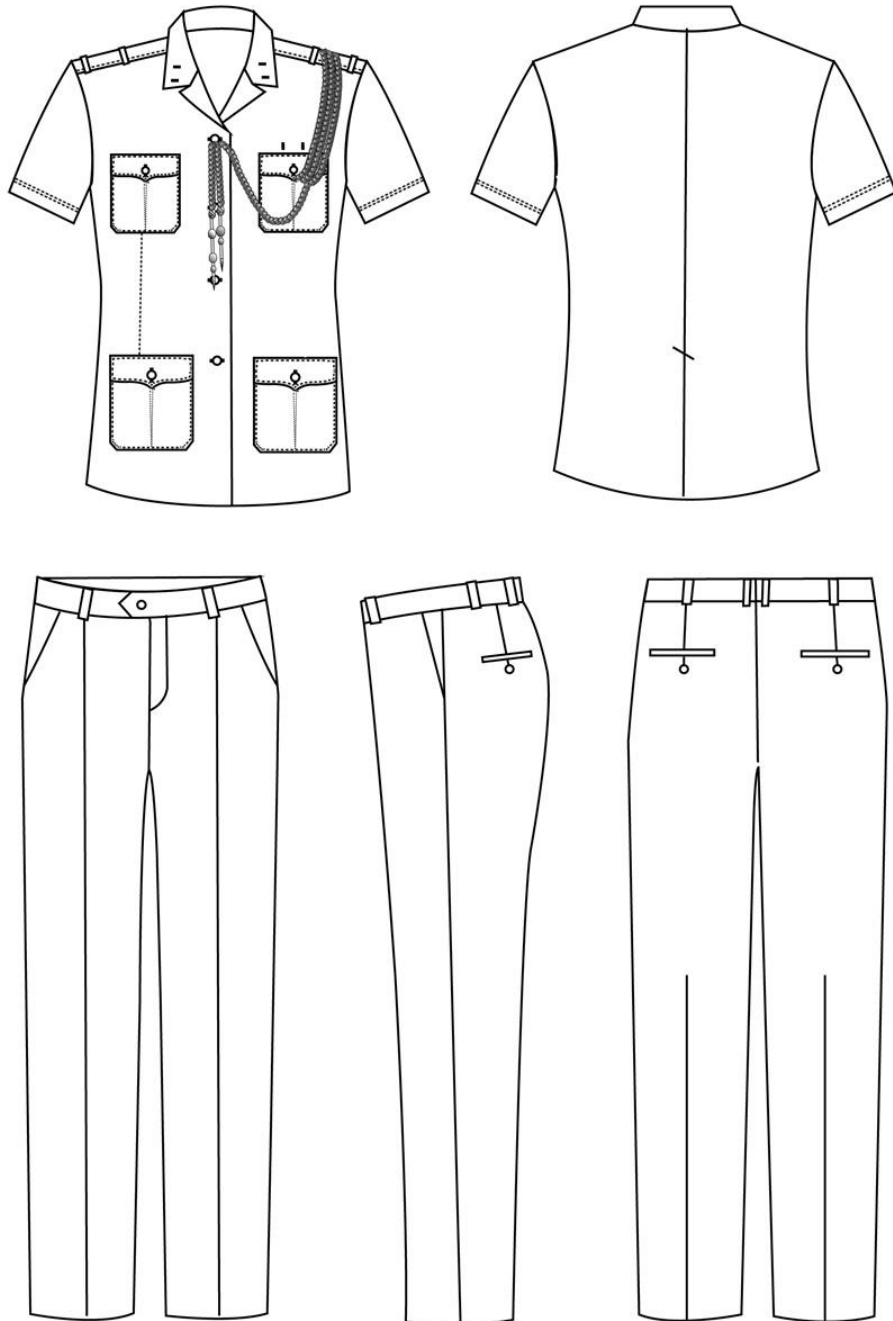

PHỤ LỤC SỐ 6
(Ban hành kèm theo Thông tư số 02/2017/TT-BTP ngày 23/03/2017 của Bộ trưởng Bộ Tư pháp)
MẪU MŨ KÊ PI

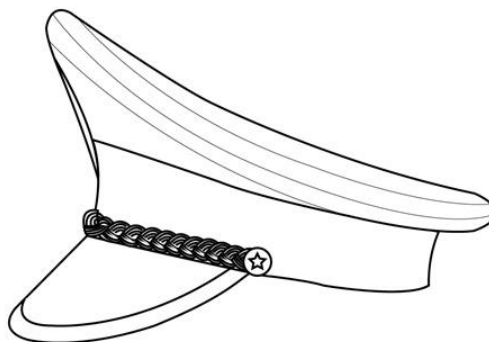

PHỤ LỤC SỐ 6

(Ban hành kèm theo Thông tư số 02/2017/TT-BTP ngày 23/03/2017 của Bộ trưởng Bộ Tư pháp)

MẪU ÁO SƠ MI TRANG PHỤC MÙA ĐÔNG - NAM

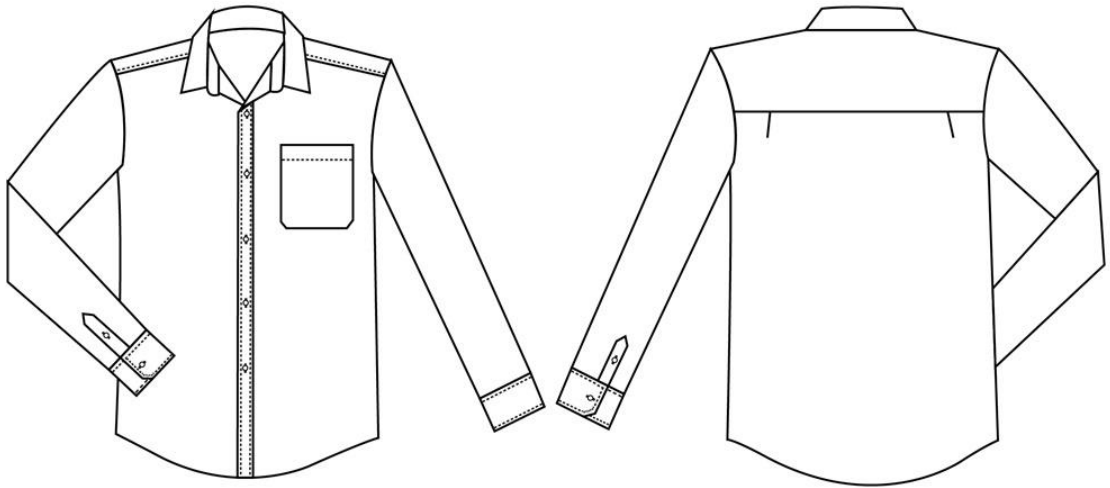

PHỤ LỤC SỐ 6

(Ban hành kèm theo Thông tư số 02/2017/TT-BTP ngày 23/03/2017 của Bộ trưởng Bộ Tư pháp)

MẪU ÁO SƠ MI TRANG PHỤC MÙA ĐÔNG - NỮ

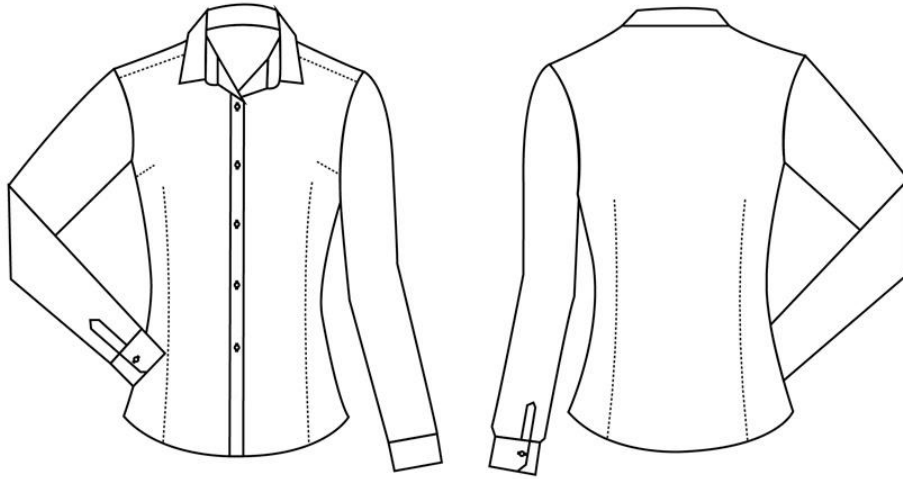

PHỤ LỤC SỐ 6

(Ban hành kèm theo Thông tư số 02/2017/TT-BTP ngày 23/03/2017 của Bộ trưởng Bộ Tư pháp)

MẪU ÁO SƠ MI LỄ PHỤC MÙA ĐÔNG - NAM

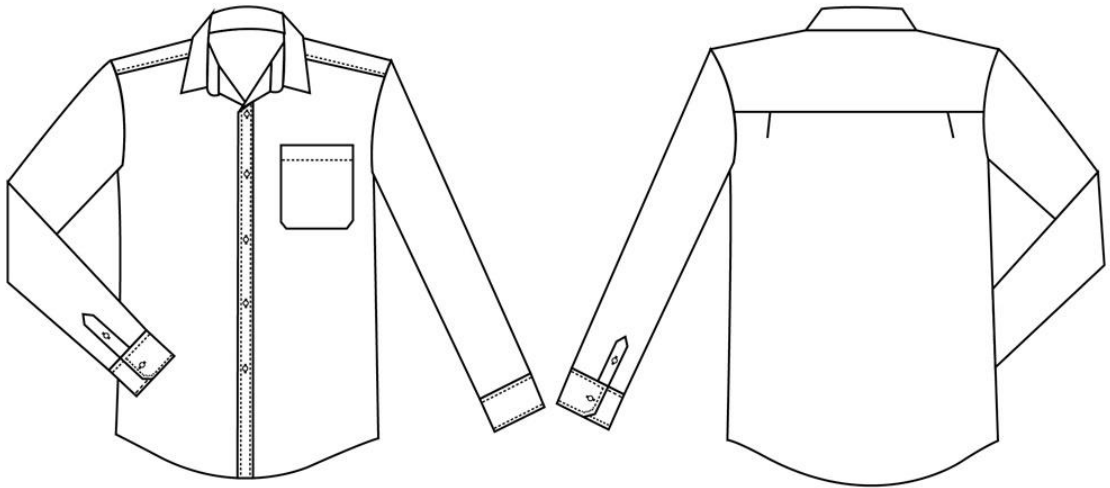

PHỤ LỤC SỐ 6

(Ban hành kèm theo Thông tư số 02/2017/TT-BTP ngày 23/03/2017 của Bộ trưởng Bộ Tư pháp)

MẪU ÁO SƠ MI LỄ PHỤC MÙA ĐÔNG - NỮ

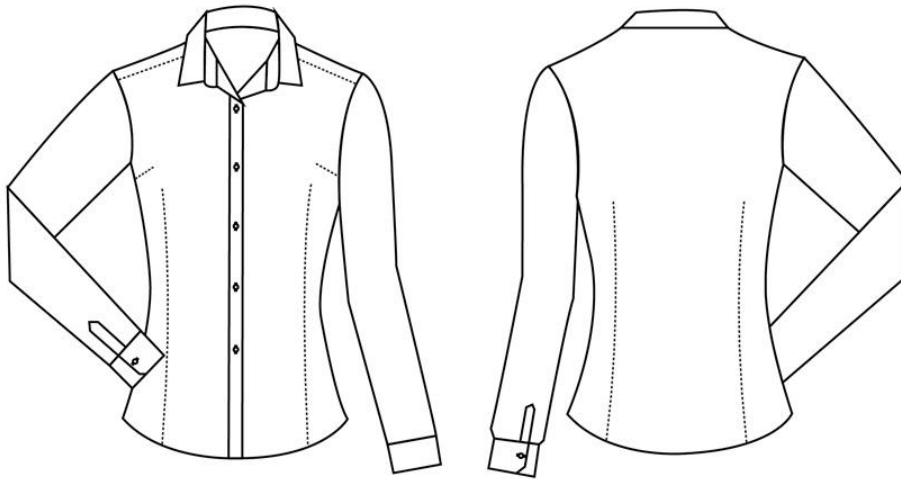

PHỤ LỤC SỐ 6

(Ban hành kèm theo Thông tư số 02/2017/TT-BTP ngày 23/03/2017 của Bộ trưởng Bộ Tư pháp)

MẪU ÁO THU ĐÔNG VÀ QUẦN THU ĐÔNG - NỮ

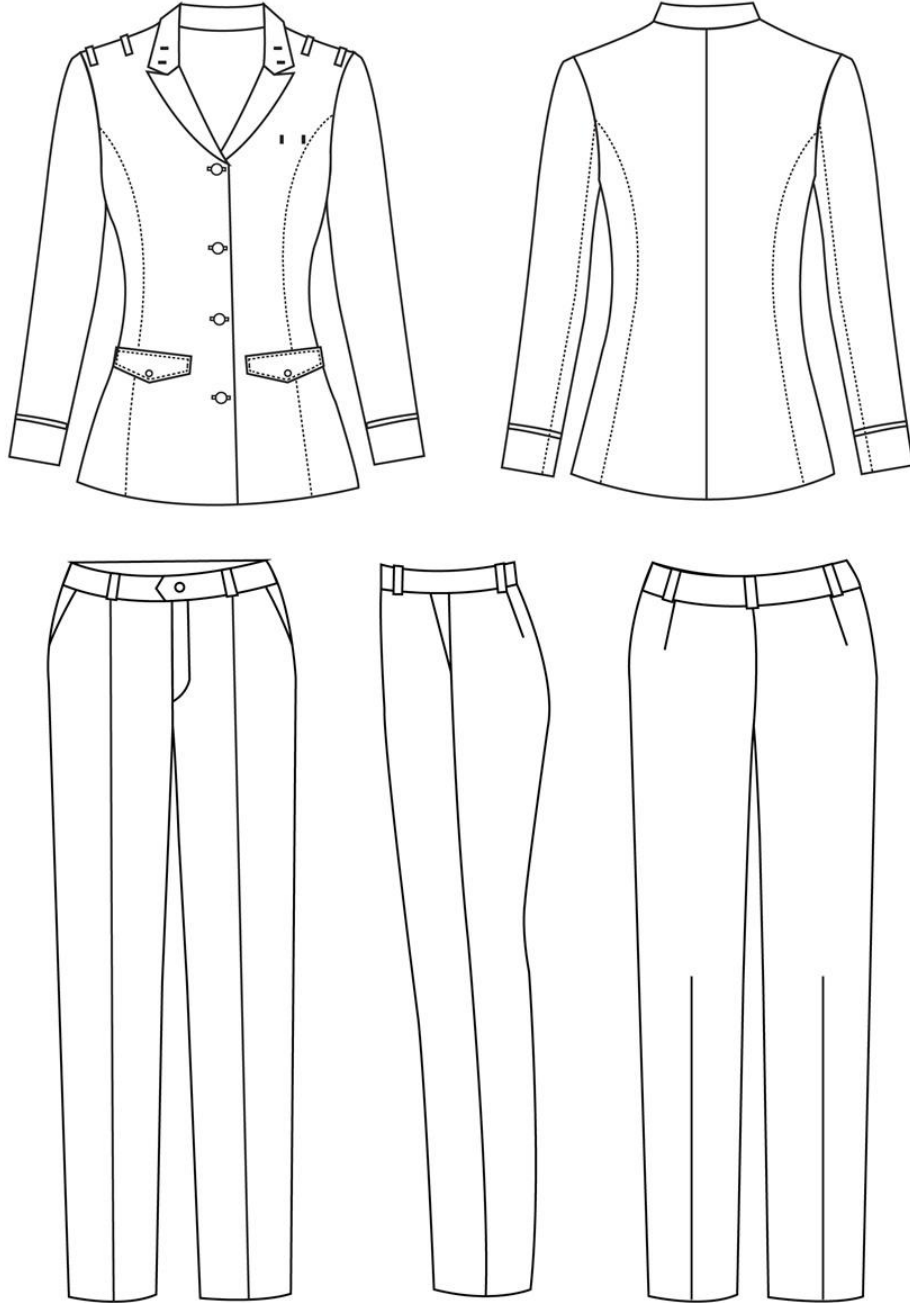

PHỤ LỤC SỐ 6

(Ban hành kèm theo Thông tư số 02/2017/TT-BTP ngày 23/03/2017 của Bộ trưởng Bộ Tư pháp)

MẪU ÁO THU ĐÔNG VÀ QUẦN THU ĐÔNG - NAM

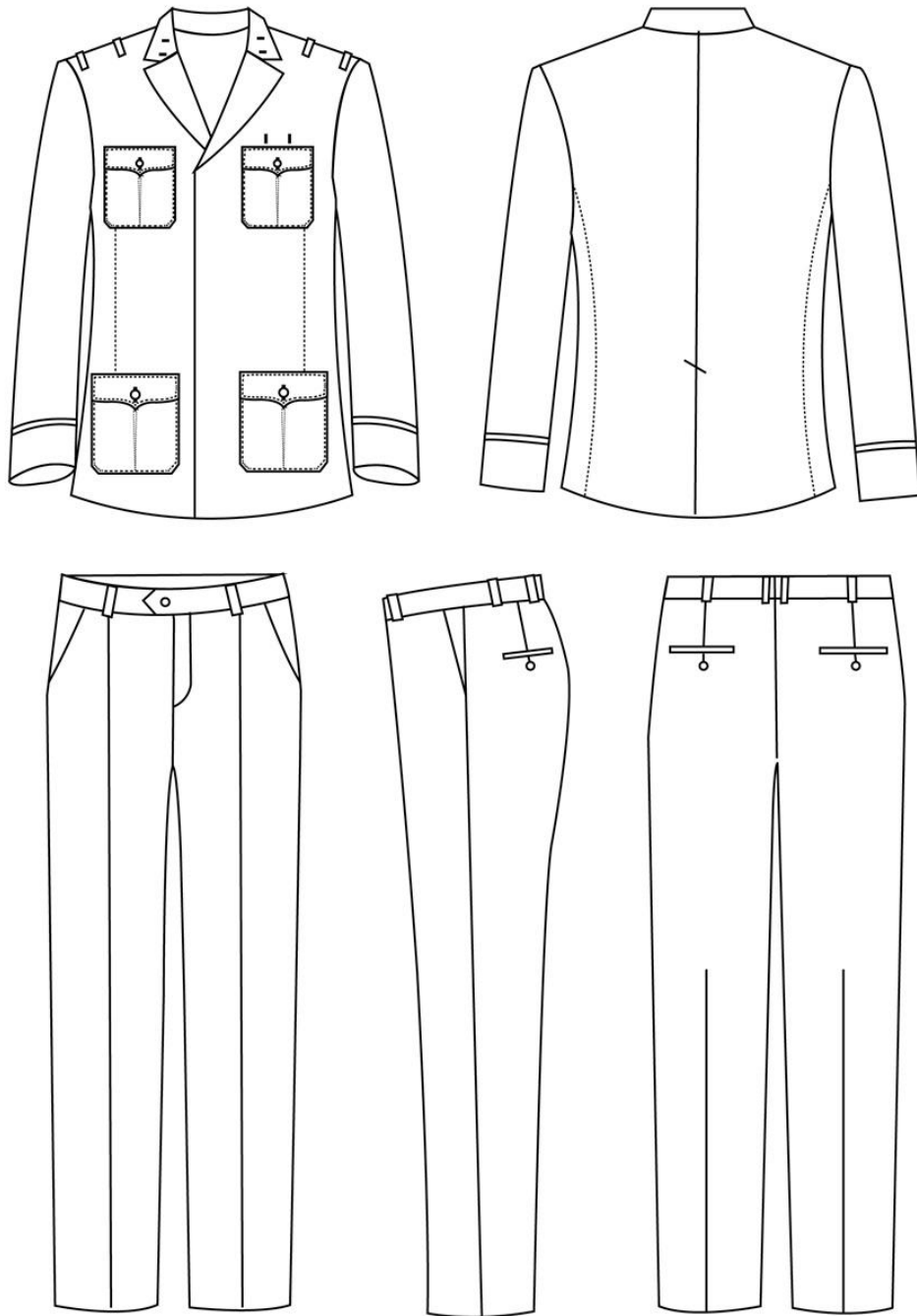

PHỤ LỤC SỐ 7

(Ban hành kèm theo Thông tư số 02/2017/TT-BTP ngày 23/03/2017 của Bộ trưởng Bộ Tư pháp)

MẪU BẢNG TÊN TRÊN NGỰC ÁO



A. Nguyên liệu

- Đồng vàng tám dày 0.6 mm
- Kim cài bằng hợp kim không gỉ.
- Trọng lượng: $10g \pm 1$

B. Kiểu dáng

- Bảng tên hình chữ nhật có kích thước:
 - + Dài = 81 mm
 - + Rộng = 23 mm
- Nền bảng tên sơn màu xanh lam, xung quanh có đường viền màu vàng.
- Bên trái bảng tên là hình biểu trưng ngành Thi hành án dân sự
- Bên phải bảng tên là dòng chữ họ và tên.

PHỤ LỤC SỐ 8

(Ban hành kèm theo Thông tư số 02/2017/TT-BTP ngày 23/03/2017 của Bộ trưởng Bộ Tư pháp)

MẪU CÀNH TÙNG ĐƠN TRÊN VE ÁO

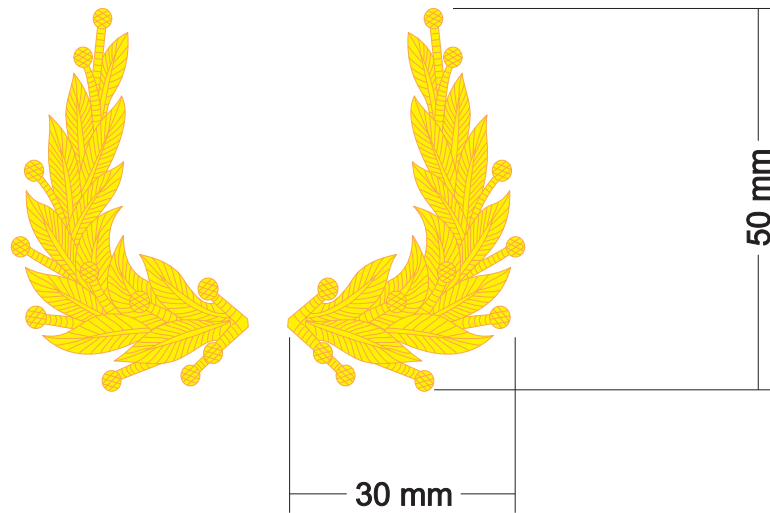

A. Nguyên liệu

- Đồng vàng tám dày 0.6 mm
- Chân gài bằng đồng 15 mm x 3 mm

B. Mạ

- Màu: Mạ màu vàng
- Quy trình mạ: Mạ đồng lót ==> mạ Niken ==> mạ vàng

MẪU CẤP HIỆU TRÊN VE ÁO

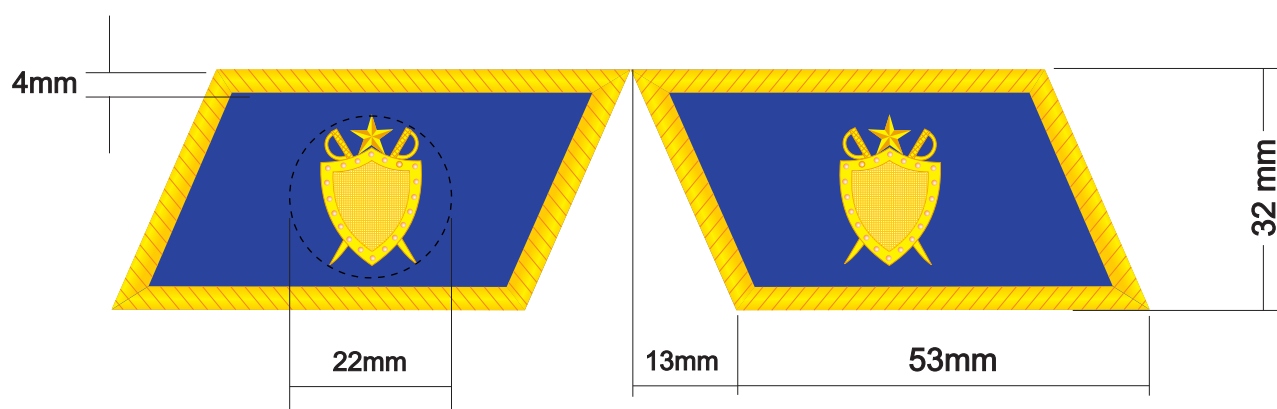

- Chất liệu:**
- Nền cấp hiệu bằng vải xanh
 - Cốt cấp hiệu bằng nhựa nguyên chất màu trắng
 - Logo và viền cấp hiệu bằng đồng vàng tẩm.

MẪU CẤP HIỆU TRÊN VE ÁO

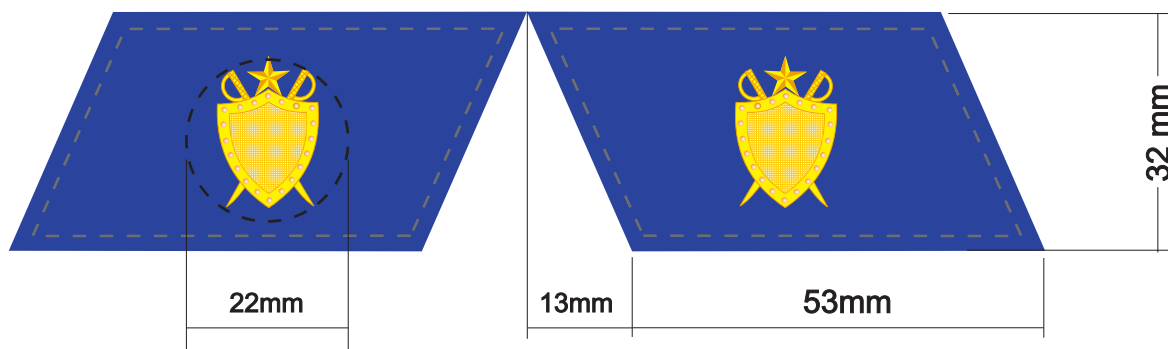

- Chất liệu:**
- Nền cấp hiệu bằng vải xanh
 - Cốt cấp hiệu bằng nhựa nguyên chất màu trắng
 - Logo cấp hiệu bằng đồng vàng tẩm.

MẪU CỐT NỀN CẤP HIỆU TRÊN CẦU VAI ÁO (CẤP HIỆU CHƯA GẮN SAO)

- Chất liệu:** - Nền cấp hiệu bằng băng vải dệt sợi polieste màu xanh và màu xanh sọc vàng. Viền lé vải màu đỏ.
- Cốt cấp hiệu bằng nhựa nguyên chất màu trắng

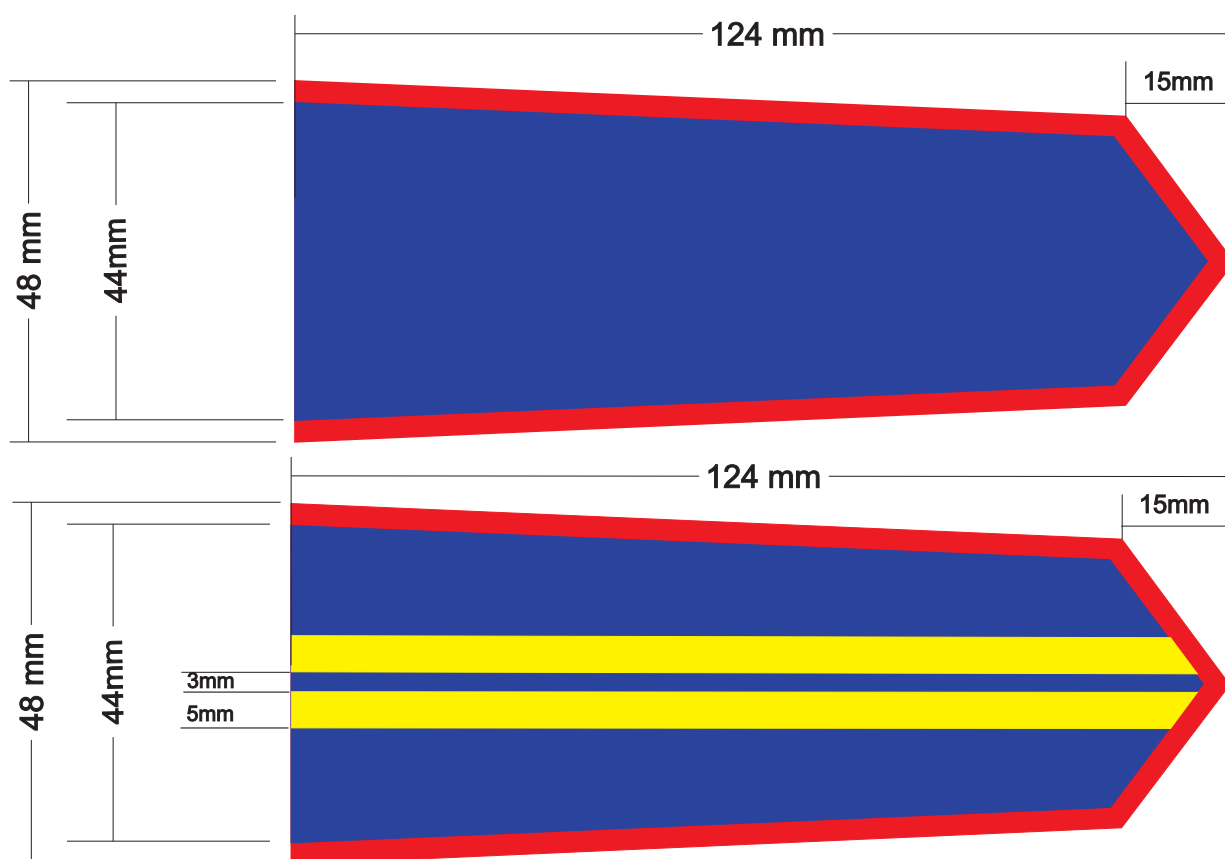

MẪU CÚC GẮN TRÊN CẤP HIỆU



A. Nguyên liệu

- Đồng vàng tấm dày 0.6 mm

B. Mạ

- Màu: Mạ màu vàng

- Quy trình mạ: Mạ đồng lót ==> mạ Niken ==> mạ vàng

MẪU SAO GẮN TRÊN CẤP HIỆU



A. Nguyên liệu

- Đồng vàng tấm dày 0.4 mm

B. Mạ

- Màu: Mạ màu vàng

- Quy trình mạ: Mạ đồng lót ==> mạ Niken ==> mạ vàng

MẪU CÀNH TÙNG GẮN TRÊN CẤP HIỆU

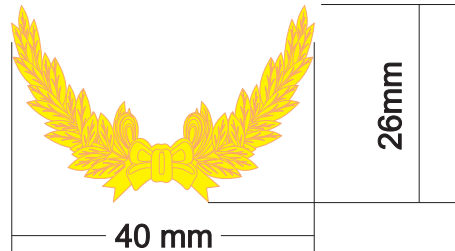

A. Nguyên liệu

- Đồng vàng tám dày 0.6 mm

B. Mạ

- Màu: Mạ màu vàng

- Quy trình mạ: Mạ đồng lót ==> mạ Niken ==> mạ vàng

MẪU VẠCH PHÂN CẤP GẮN TRÊN CẤP HIỆU

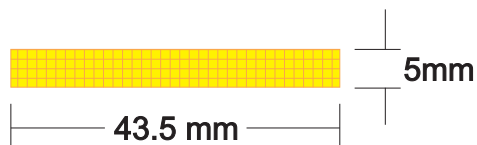

A. Nguyên liệu

- Đồng vàng tám dày 0.6 mm

B. Mạ

- Màu: Mạ màu vàng

- Quy trình mạ: Mạ đồng lót ==> mạ Niken ==> mạ vàng

**MẪU CẤP HIỆU CỦA TỔNG CỤC TRƯỞNG
TỔNG CỤC THI HÀNH ÁN DÂN SỰ**

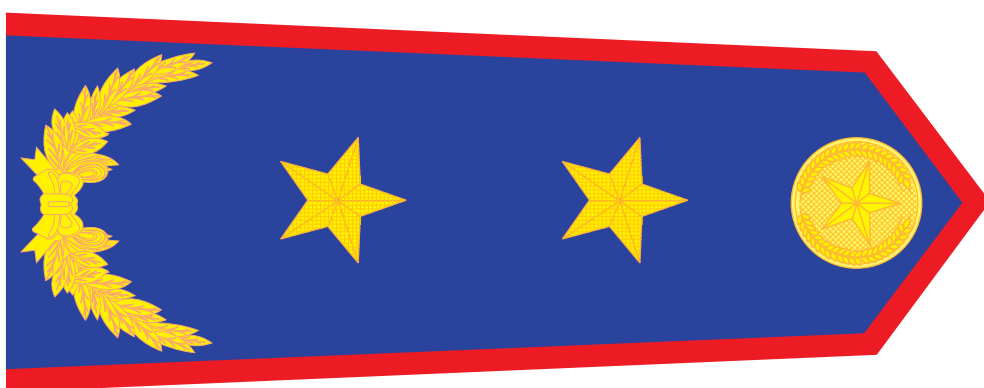

**MẪU CẤP HIỆU CỦA PHÓ TỔNG CỤC TRƯỞNG
TỔNG CỤC THI HÀNH ÁN DÂN SỰ**

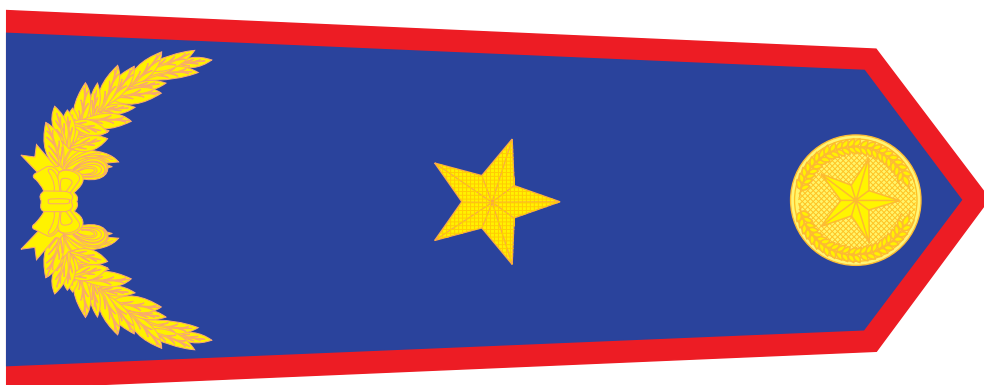

**MẪU CẤP HIỆU CỦA VỤ TRƯỞNG VÀ TƯƠNG ĐƯƠNG
THUỘC TỔNG CỤC THI HÀNH ÁN DÂN SỰ**

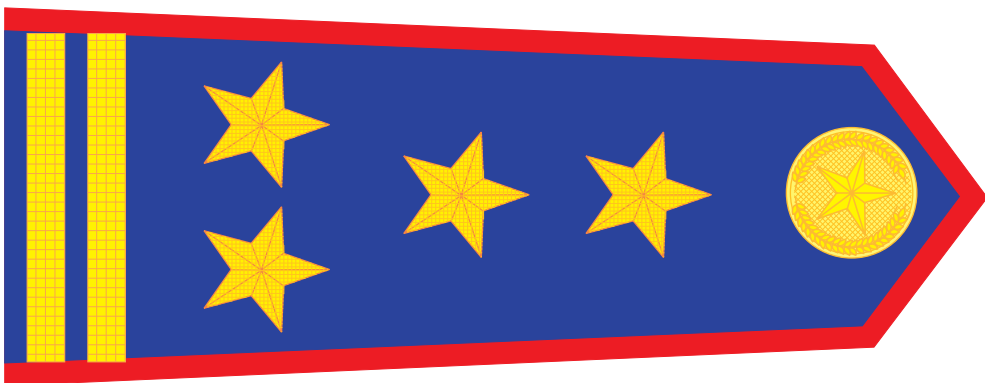
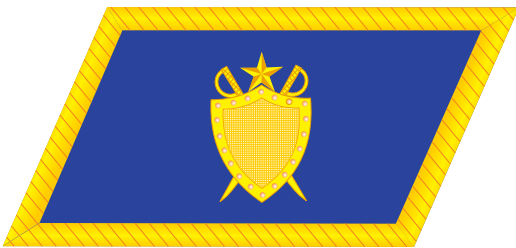

**MẪU CẤP HIỆU CỦA PHÓ VỤ TRƯỞNG VÀ TƯƠNG ĐƯƠNG
THUỘC TỔNG CỤC THI HÀNH ÁN DÂN SỰ**

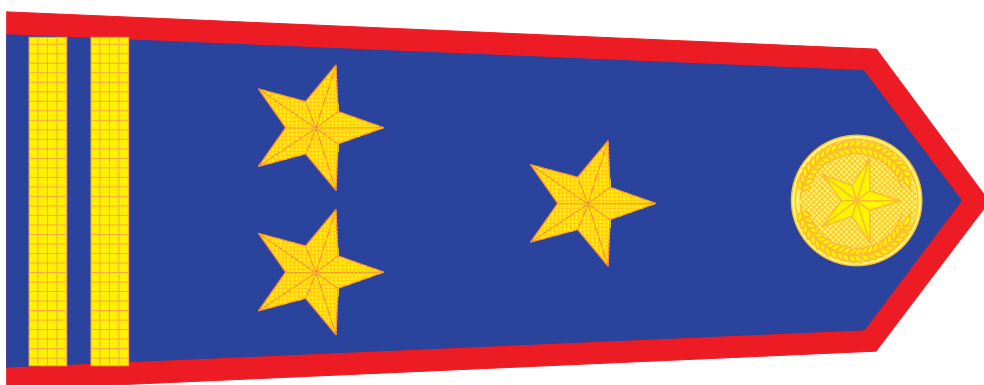
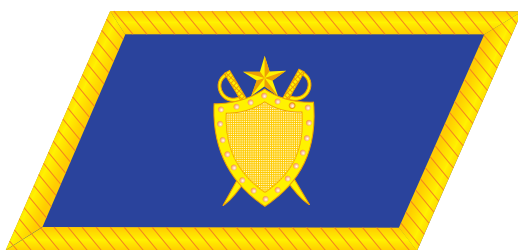

**MẪU CẤP HIỆU CỦA CỤC TRƯỞNG
CỤC THI HÀNH ÁN DÂN SỰ**

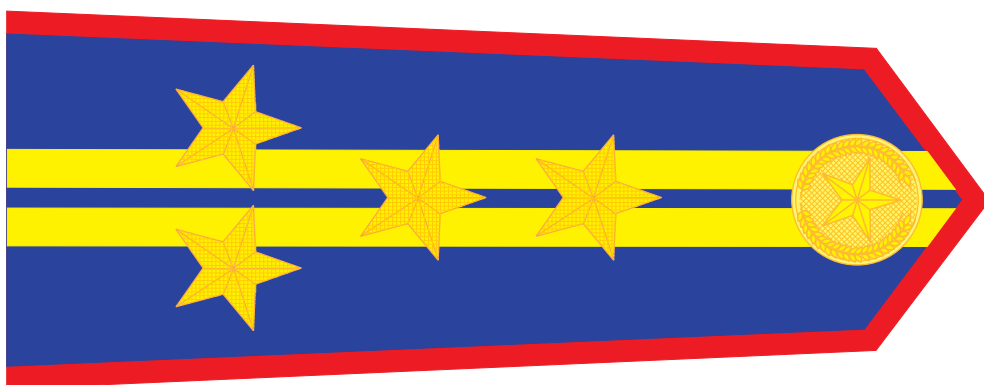

**MẪU CẤP HIỆU CỦA PHÓ CỤC TRƯỞNG
CỤC THI HÀNH ÁN DÂN SỰ**

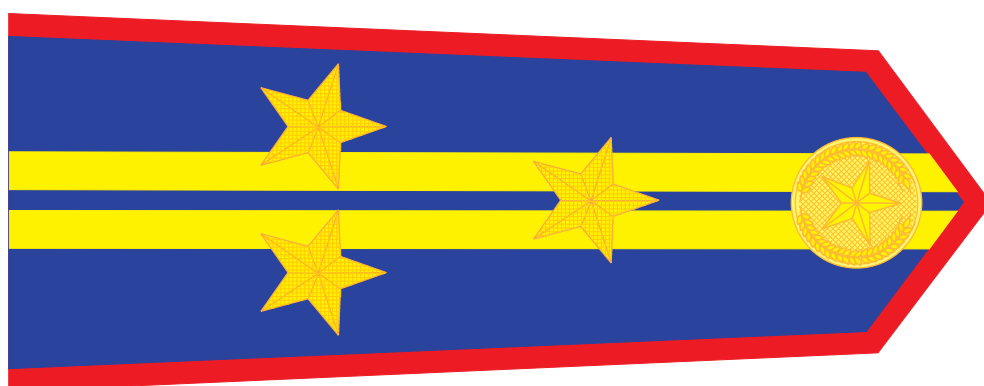

**MẪU CẤP HIỆU CỦA TRƯỞNG PHÒNG VÀ TƯƠNG ĐƯƠNG
THUỘC CỤC THI HÀNH ÁN DÂN SỰ**

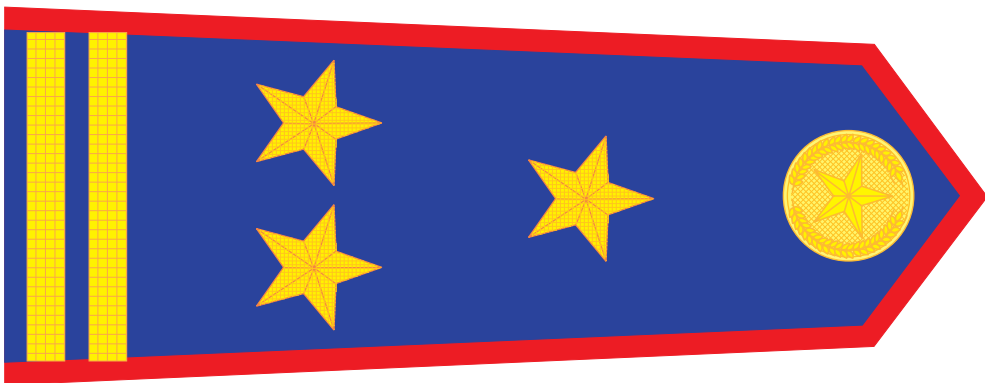
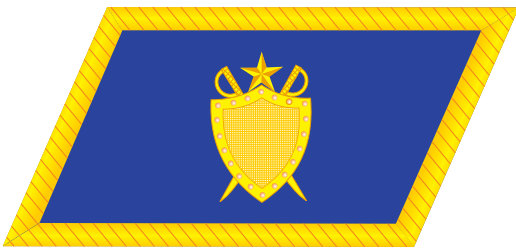

**MẪU CẤP HIỆU CỦA PHÓ TRƯỞNG PHÒNG VÀ TƯƠNG ĐƯƠNG
THUỘC CỤC THI HÀNH ÁN DÂN SỰ**

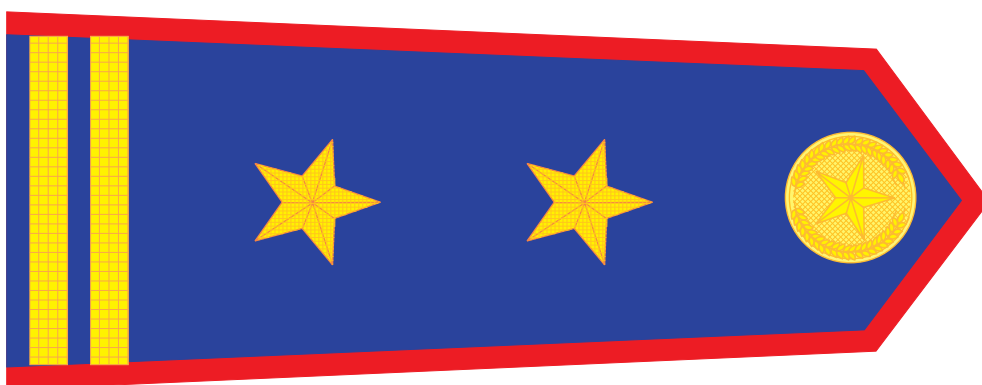
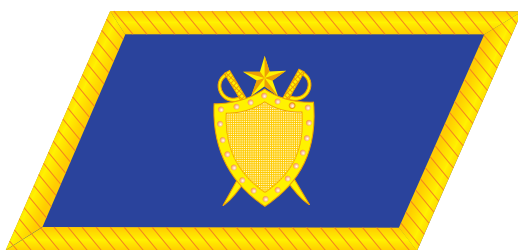

**MẪU CẤP HIỆU CỦA CHI CỤC TRƯỞNG
CHI CỤC THI HÀNH ÁN DÂN SỰ**

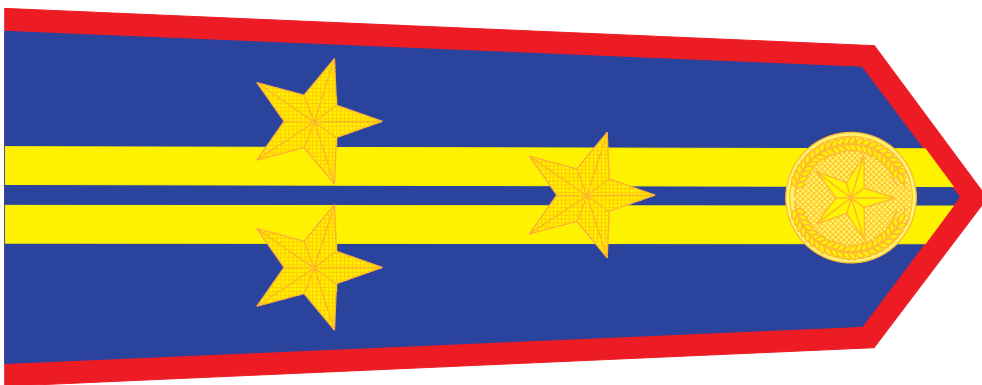
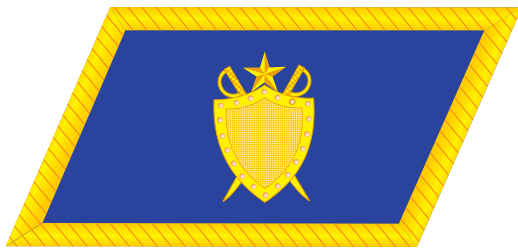

**MẪU CẤP HIỆU CỦA PHÓ CHI CỤC TRƯỞNG
CHI CỤC THI HÀNH ÁN DÂN SỰ**

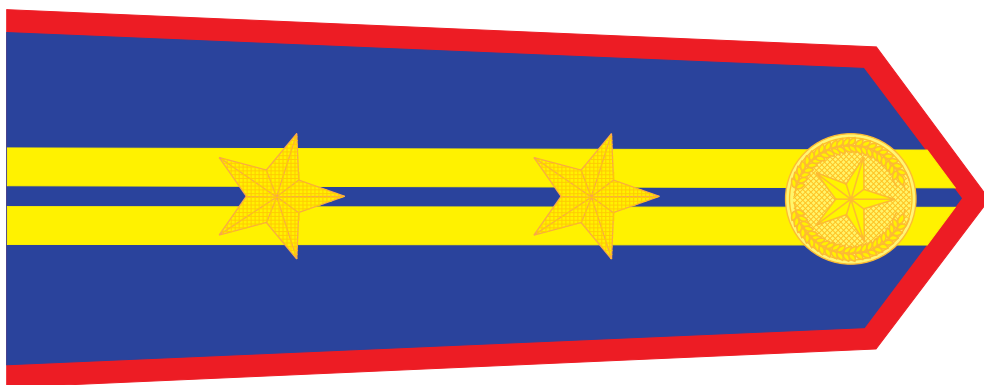
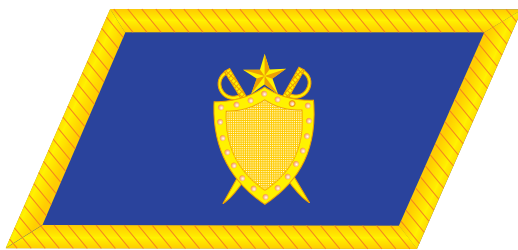

**MẪU CẤP HIỆU CỦA CHẤP HÀNH VIÊN CAO CẤP
THUỘC HỆ THỐNG TỔ CHỨC THI HÀNH ÁN DÂN SỰ**

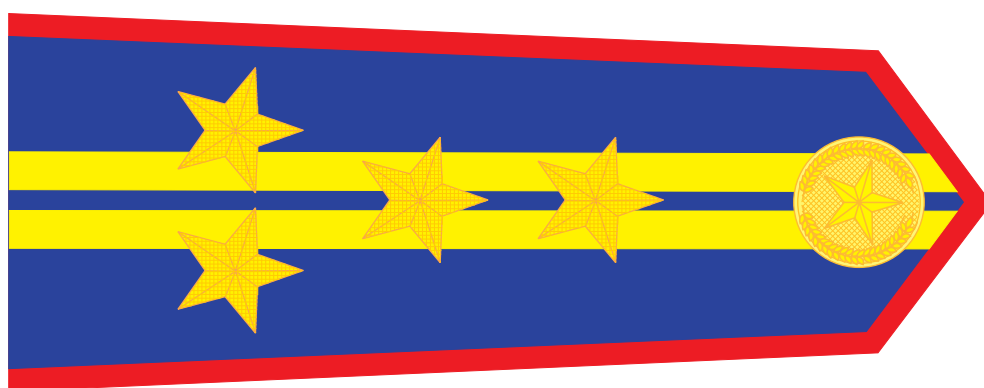
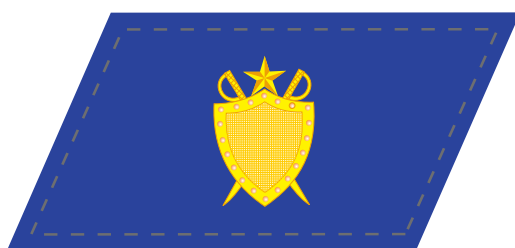

**MẪU CẤP HIỆU CỦA CHẤP HÀNH VIÊN TRUNG CẤP
THUỘC HỆ THỐNG TỔ CHỨC THI HÀNH ÁN DÂN SỰ**

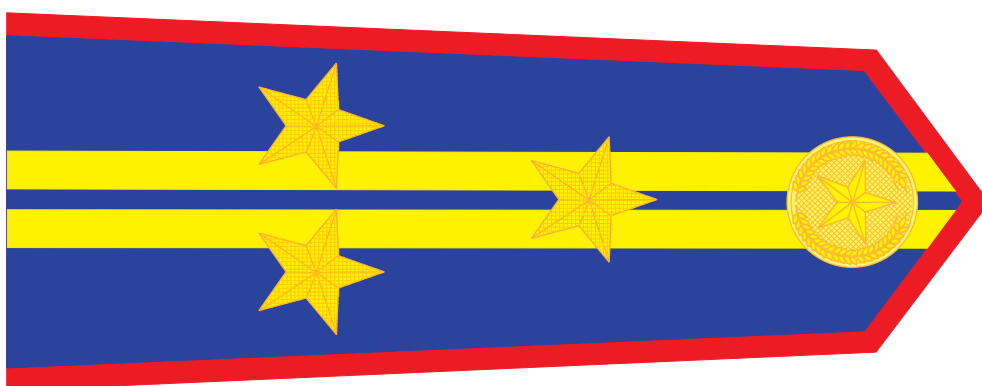
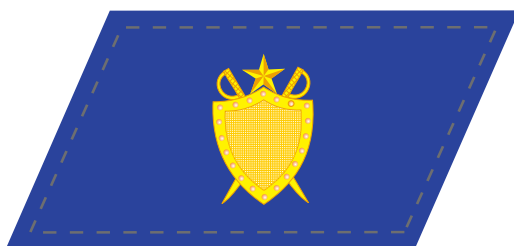

**MẪU CẤP HIỆU CỦA CHẤP HÀNH VIÊN SƠ CẤP
THUỘC HỆ THỐNG TỔ CHỨC THI HÀNH ÁN DÂN SỰ**

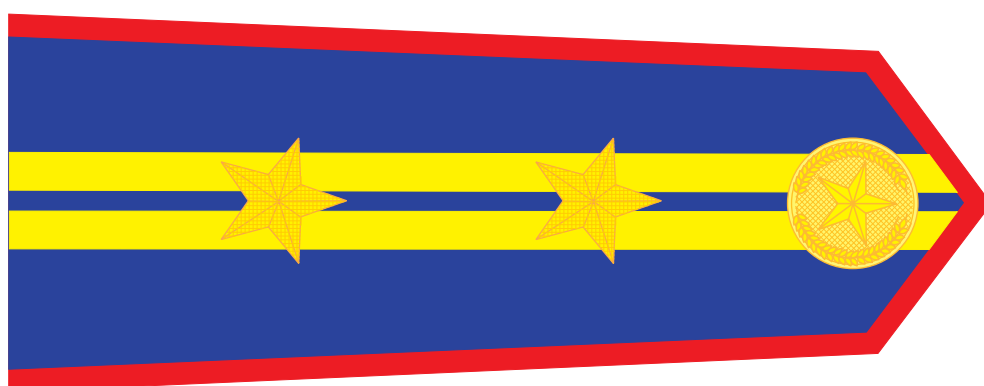
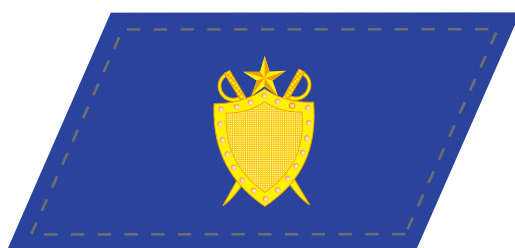

**MẪU CẤP HIỆU CỦA THẨM TRA VIÊN CAO CẤP, CHUYÊN VIÊN CAO CẤP
VÀ TƯƠNG ĐƯƠNG THUỘC HỆ THỐNG TỔ CHỨC THI HÀNH ÁN DÂN SỰ**

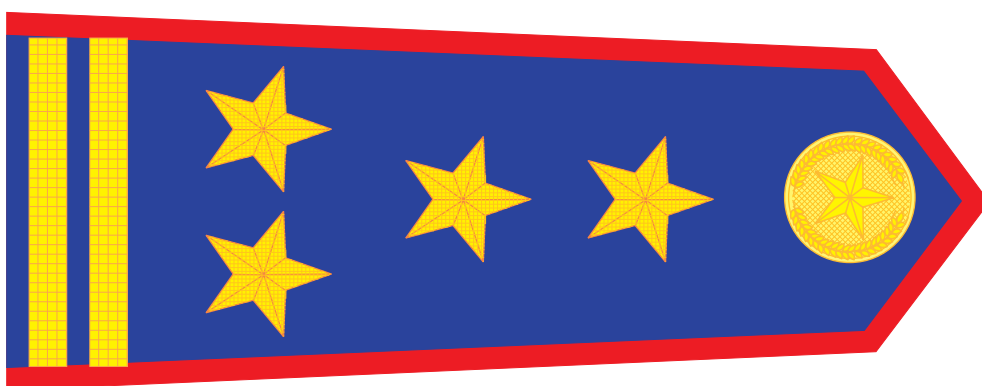
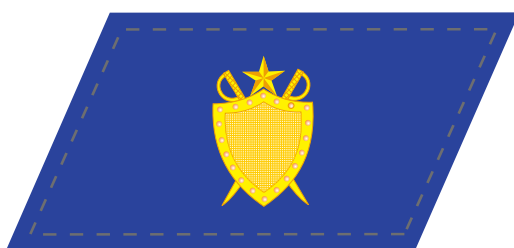

MẪU CẤP HIỆU CỦA THẨM TRA VIÊN CHÍNH, CHUYÊN VIÊN CHÍNH VÀ TƯƠNG ĐƯƠNG THUỘC HỆ THỐNG TỔ CHỨC THI HÀNH ÁN DÂN SỰ

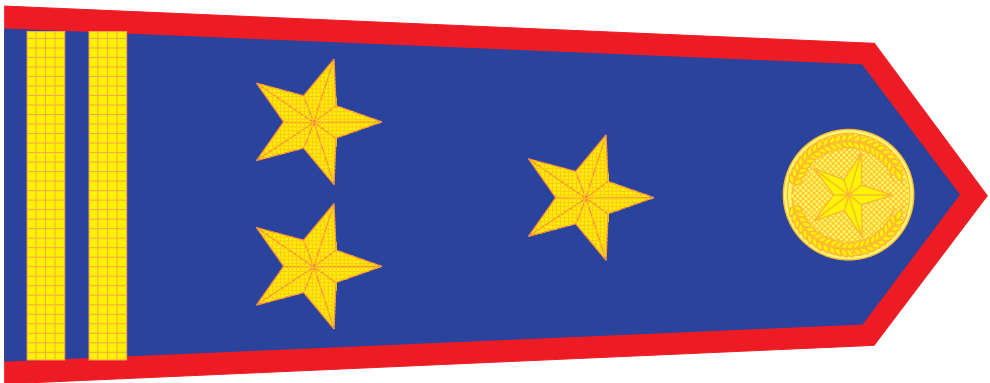
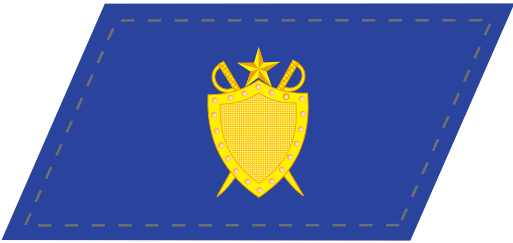

**MẪU CẤP HIỆU CỦA THẨM TRA VIÊN, CHUYÊN VIÊN
VÀ TƯƠNG ĐƯƠNG THUỘC HỆ THỐNG TỔ CHỨC THI HÀNH ÁN DÂN SỰ**

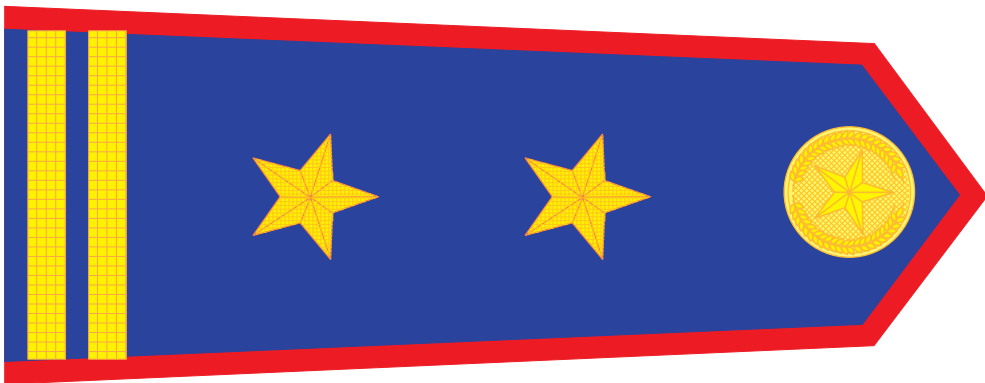
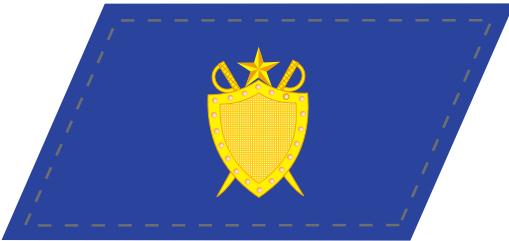

**MẪU CẤP HIỆU CỦA CÔNG CHỨC KHÁC, VIÊN CHỨC KHÁC, NGƯỜI LAO ĐỘNG
THUỘC HỆ THỐNG TỔ CHỨC THI HÀNH ÁN DÂN SỰ**

